

schwöller

Maßmarkisen





Allgemeines

Volants (möglich für alle Ausführungen außer Seitenwandmarkise und Senkrechtmarkise)

C (Standard)

Volant gewellt





E

Volant gerade

Tuch

Alle Acrylstoffe werden mit TEFLON oder SCOTCHGARD™ imprägniert. Dadurch wird eine perfekte Schutzschicht geschaffen (wasser- und schmutzabweisende Eigenschaften werden verstärkt). Es ist anzumerken, dass Faktoren wie saurer Regen, Tierkot und das Verwenden von abreibenden Waschmitteln zu Beschädigungen dieser Schutzschicht führen können.

Gestellfarben

	 RAL9010 Reinweiß	 RAL1015 Hellelfenbein	 RAL8014 Sepiabraun	 71319 Graphit Feinstruktur	 RAL9006 Weißaluminium	 RAL9007 Graualuminium
Gelenkarm-Markise „Florida“	✓	✓	✓	✓	✓	
Hülsen-Markise „Palma“	✓	✓	✓	✓	✓	
Kassetten-Markise „Dublin“	✓	✓	✓	✓	✓	
Kassetten-Markise „Korsika“	✓	✓	✓	✓	✓	
Gelenkarm-Markise „Genua“	✓			✓		
Gelenkarm-Markise „Sydney“	✓					
Seitenwand-Markise „Kuba“	✓	✓	✓	✓	✓	
Wintergarten-Markise „Verona“	✓			✓	✓	✓
Senkrecht-Markise ZIP	✓			✓	✓	✓
Senkrecht-Markise 103	✓			✓	✓	✓
Senkrecht-Markise XL	✓			✓	✓	✓

ACHTUNG: Aus drucktechnischen Gründen können die abgebildeten Farben von den Originalfarben abweichen!

Gelenkarm-Markise „Florida“

Technische Details

Wickelrohrdurchmesser	70 mm, 78 mm
Montagemöglichkeiten	Wand, Decke, Dachsparren
Ausladung	160, 210, 260, 310, 360, 410 cm
Max. Ausladung	410 cm
Max. Breite	700 cm (bei Ausladung 360 cm)
Min. Breite	Ausladung + 50 cm
Gelenkarme	aus Aluminium mit Federn und Edelstahl-Flyerkette
Neigungswinkel	5 – 40 °
Handantrieb	Kurbel: 150, 180, 220 cm
Elektroantrieb	Motor, Motor mit integriertem Funkempfänger, Fernsteuerung, Wind- und Sonnenautomatik
Optionen	Schutzdach, Volant-Rollo
Windschutzklasse	2 nach EN 13561+A1 (700 x 210 cm)



Montagemöglichkeiten

Dachsparrenmontage

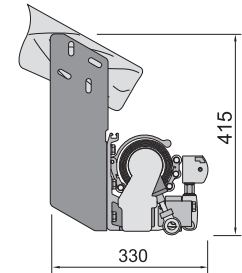

Deckenmontage

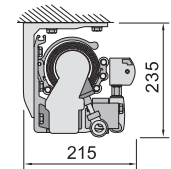

Wandmontage (Version mit Schutzdach)

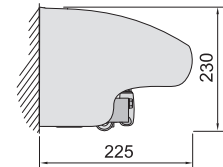

Wandmontage

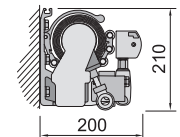

Hülsen-Markise „Palma“

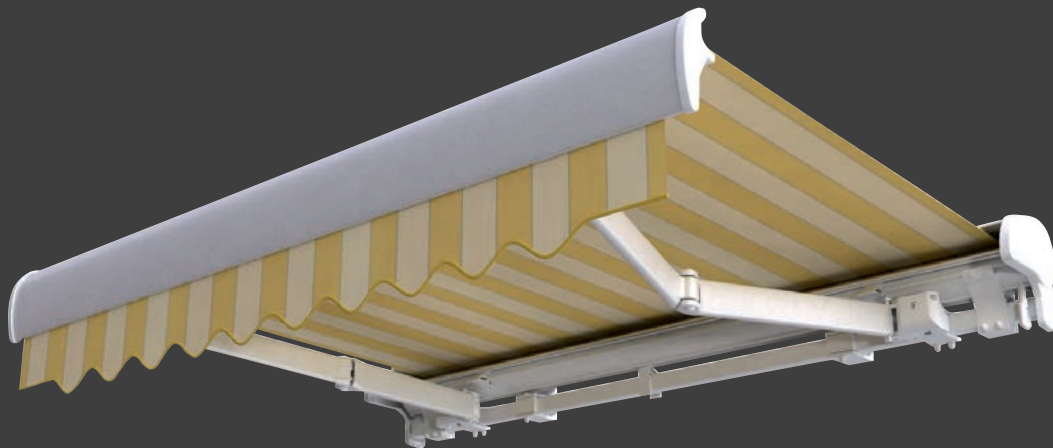

Technische Details

Wickelrohrdurchmesser	70 mm
Montagemöglichkeiten	Wand, Decke, Dachsparren
Ausladung	160, 210, 260, 310, 360 cm
Max. Ausladung	360 cm
Max. Breite	700 cm
Min. Breite	Ausladung + 50 cm
Gelenkarme	aus Aluminium mit Federn und Edelstahl-Flyerkette
Neigungswinkel	5 – 50 °
Handantrieb	Kurbel: 150, 180, 220 cm
Elektroantrieb	Motor, Motor mit integriertem Funkempfänger, Fernsteuerung, Wind- und Sonnenautomatik
Windschutzklasse	2 nach EN 13561+A1 (700 x 210 cm)

Montagemöglichkeiten

Dachsparrenmontage

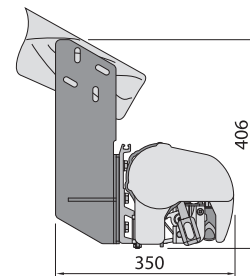

Deckenmontage

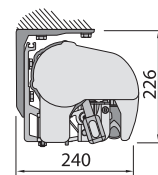

Wandmontage

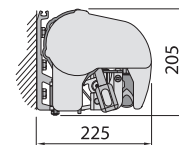

Kassetten-Markise „Dublin“

Technische Details

Wickelrohrdurchmesser	78 mm
Montagemöglichkeiten	Wand, Decke, Dachsparren
Ausladung	160, 210, 260, 310, 360 cm
Max. Ausladung	360 cm
Max. Breite	600 cm
Min. Breite	Ausladung + 50 cm
Gelenkarme	aus Aluminium mit Federn und Edelstahl-Flyerkette
Neigungswinkel	5 – 40 °
Handantrieb	Kurbel: 150, 180, 220 cm
Elektroantrieb	Motor, Motor mit integriertem Funkempfänger, Fernsteuerung, Wind- und Sonnenautomatik
Windschutzklasse	1 nach EN 13561+A1 (600 x 360 cm)

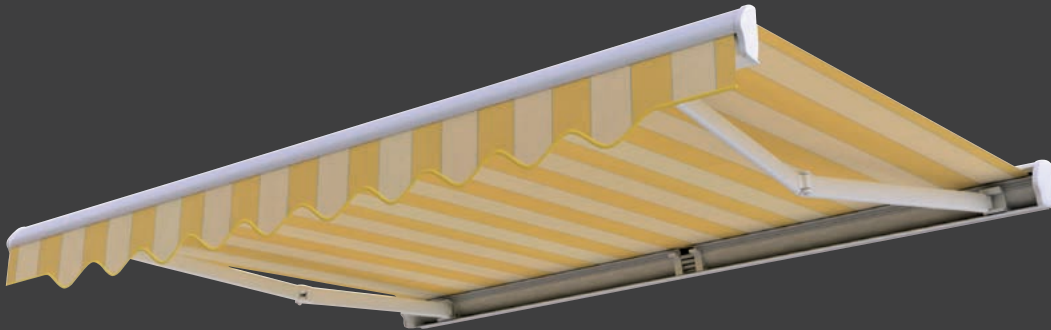

Montagemöglichkeiten

Dachsparrenmontage

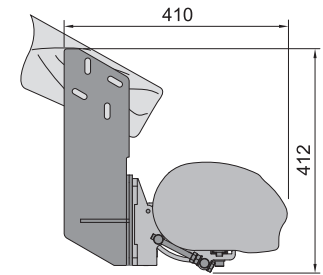

Deckenmontage

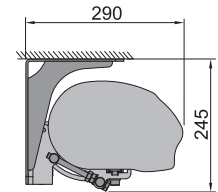

Wandmontage

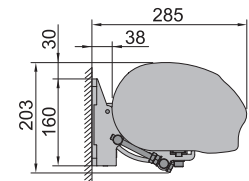

Kassetten-Markise „Korsika“

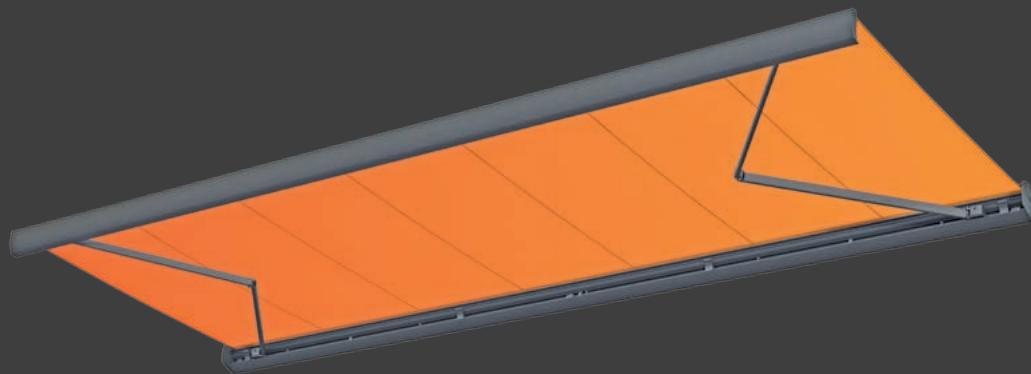

Technische Details

Wickelrohrdurchmesser	70 mm
Montagemöglichkeiten	Wand, Decke, Dachsparren
Ausladung	160, 210, 260, 310, 360 cm
Max. Ausladung	360 cm
Max. Breite	700 cm
Min. Breite	Ausladung + 50 cm
Gelenkarme	aus Aluminium mit Federn und Edelstahl-Flyerkette
Neigungswinkel	5 – 35 °
Volant	nicht möglich
Elektroantrieb	Motor, Motor mit integriertem Funkempfänger, Fernsteuerung, Wind- und Sonnenautomatik
Windschutzklasse	1 nach EN 13561+A1 (700 x 360 cm)

Montagemöglichkeiten

Dachsparrenmontage

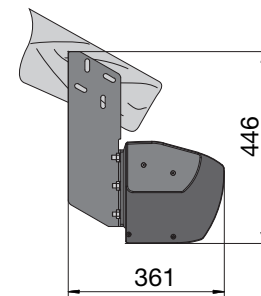

Deckenmontage

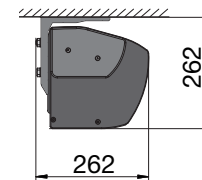

Wandmontage

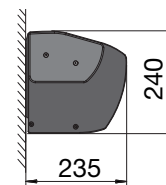

Gelenkarm-Markise „Genua“

Technische Details

Wickelrohrdurchmesser	78 mm
Montagemöglichkeiten	Wand
Ausladung	400, 450, 500 cm
Max. Ausladung	500 cm (bei einer Breite von 600 cm)
Max. Breite	650 cm
Min. Breite	Ausladung + 50 cm
Gelenkarme	aus Aluminium mit Federn und Edelstahl-Flyerkette
Neigungswinkel	5 – 30 °
Volant	Höhe 21 cm ($\pm 0,5$ cm), Form C oder E, max. Höhe 40 cm
Handantrieb	nicht möglich
Elektroantrieb	Motor, Motor mit integriertem Funkempfänger, Fernsteuerung, Wind- und Sonnenautomatik
Windschutzklasse	1 nach EN 13561+A1 (600 x 500 cm)

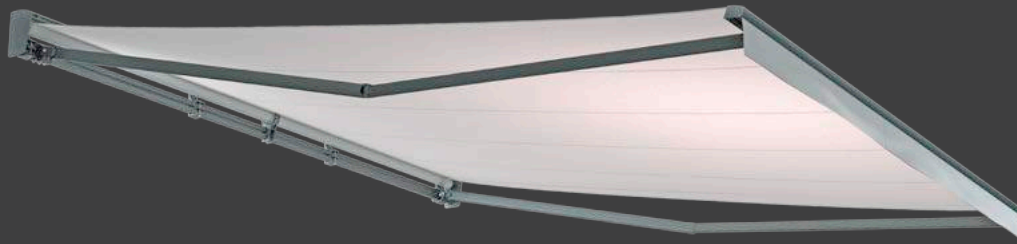

Montagemöglichkeiten

Wandmontage

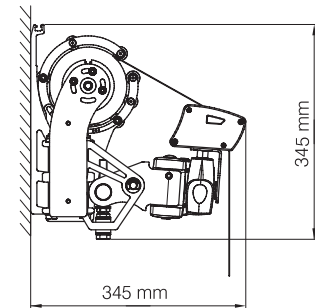

Gelenkarm-Markise „Sydney“

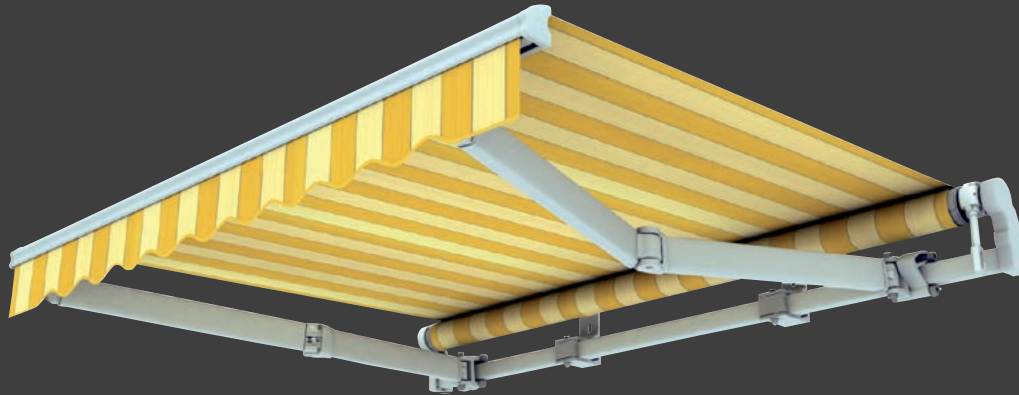

Technische Details

Wickelrohrdurchmesser	70 mm, 78 mm
Montagemöglichkeiten	Wand, Decke, Dachsparren
Ausladung	160, 190, 220, 250 cm
Max. Ausladung	250 cm
Max. Breite	530 cm
Min. Breite	Ausladung + 40 cm
Gelenkarme	aus Aluminium mit Federn und Edelstahl-Flyerkette
Neigungswinkel	5 – 40 °
Handantrieb	Kurbel: 150, 180, 220 cm
Elektroantrieb	Motor, Motor mit integriertem Funkempfänger, Fernsteuerung, Wind- und Sonnenautomatik
Optionen	Schutzdach
Windschutzklasse	2 nach EN 13561+A1 (530 x 250 cm)

Montagemöglichkeiten

Dachsparrenmontage

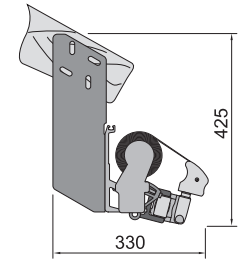

Deckenmontage

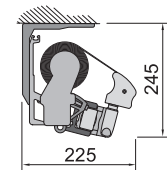

Wandmontage (Version mit Schutzdach)

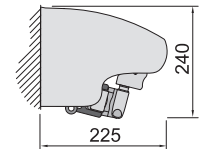

Wandmontage

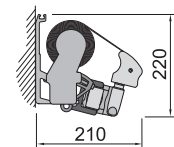

Seitenwand-Markise „Kuba“

Technische Details

Wickelrohrdurchmesser	70 mm
Montagemöglichkeiten	Wand
Max. Breite	400 cm
Max. Höhe	200 cm
Min. Höhe	110 cm
Bedienung	Handbetrieb



Montagemöglichkeiten

Konsole zur Wandmontage



Montage auf
weichem Boden



Montage auf
festem Boden



Wintergarten-Markise „Verona“

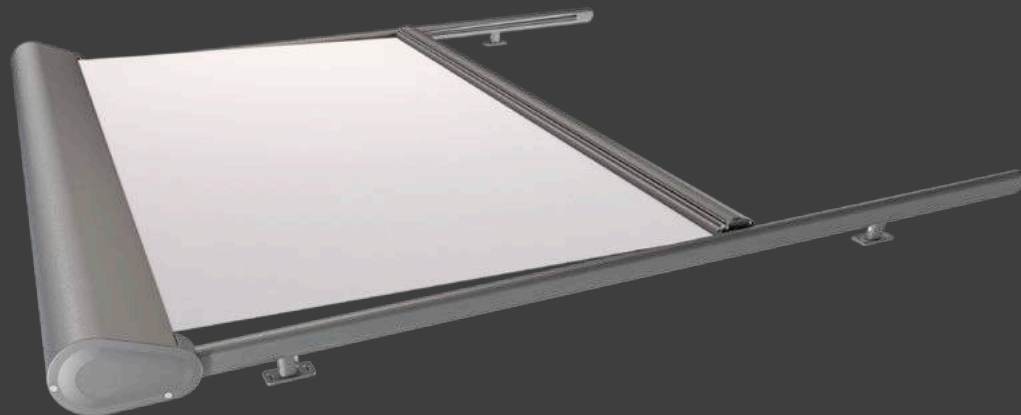

Technische Details

Wickelrohrdurchmesser	78 mm
Montagemöglichkeiten	Auf- oder Unterdachmontage
Max. Ausladung	500 cm
Max. Breite	450 cm
Min. Breite	150 cm
Elektroantrieb	Motor, Motor mit integriertem Funkempfänger, Fernsteuerung, Wind- und Sonnenautomatik
Windschutzklasse	2 nach EN 13561+A1 (450 x 400 cm)

Montagemöglichkeiten

Führungsschiene

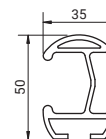

Fallprofil

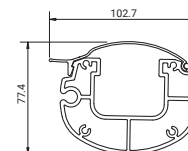

Konsole

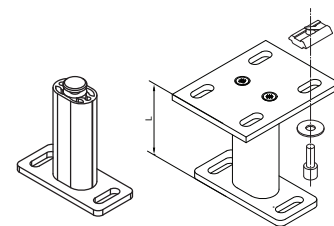

Seitliche Ansicht

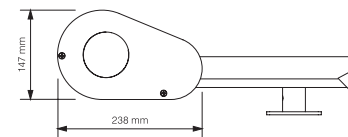

Senkrecht-Markise ZIP



Technische Details

Wickelrohrdurchmesser	78 mm
Kassettenmaße	Breite 113,5 mm, Höhe 127,5 mm
Montagemöglichkeiten	Wand- oder Nischenmontage
Max. Breite	350 cm
Min. Breite	80 cm
Max. Höhe	400 cm
Handantrieb	nicht möglich
Elektroantrieb	Motor, Motor mit integriertem Funkempfänger, Fernsteuerung, Wind- und Sonnenautomatik
Windschutzklasse	3 nach EN 13561+A1 (350 x 400 cm)

Montagemöglichkeiten

Führungsschiene und -halter

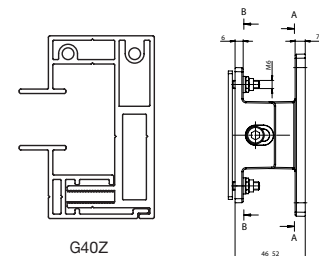

G40Z

Fallprofil

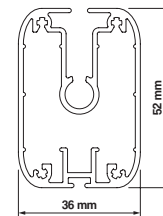

FG51

Kassettenmaße

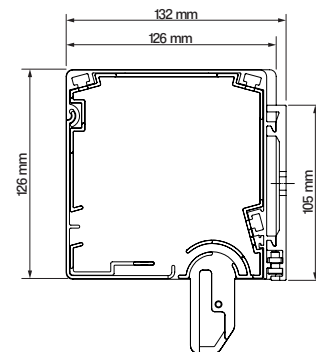

Senkrecht-Markise 103

Technische Details

Wickelrohrdurchmesser	70 mm, 78 mm
Kassettenmaße	Breite 107 mm, Höhe 117 mm
Montagemöglichkeiten	Wand- oder Nischenmontage
Max. Breite	450 cm
Max. Höhe	400 cm
Handantrieb	Kurbel: 150, 180, 220 cm
Elektroantrieb	Motor, Motor mit integriertem Funkempfänger, Fernsteuerung, Wind- und Sonnenautomatik
Optionen	Windschutzprofil: Ein Windschutzprofil erhöht den Nutzungskomfort unter schwierigen Witterungsbedingungen. Bis zu einer Maximalbreite von 300 cm möglich.
Windschutzklasse	2 nach EN 13561+A1 (440 x 400 cm)

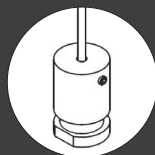

Querschnitt der Kassette mit Option Seitenführung



Montagemöglichkeiten

Führungsschienen

Je nach Bedarf und Spezifik des Einbauortes können ästhetische Seile aus rostfreiem Stahl oder Führungsschienen GC30, GC30F, GC30FD eingesetzt werden.

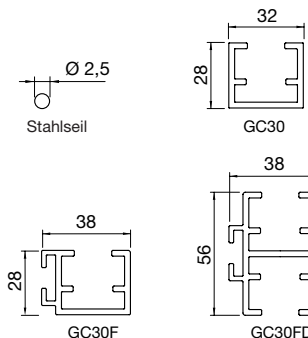

Fallprofile

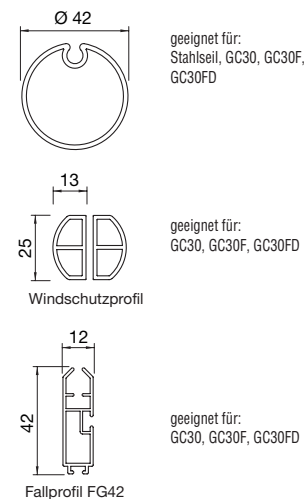

Senkrecht-Markise XL

Technische Details

Wickelrohrdurchmesser	70 mm, 78 mm
Montagemöglichkeiten	Wand, Decke
Max. Breite	300 cm
Max. Höhe	300 cm
Handantrieb	Kurbel: 150, 180, 220 cm
Elektroantrieb	Motor, Motor mit integriertem Funkempfänger, Fernsteuerung, Wind- und Sonnenautomatik
Windschutzklasse	1 nach EN 13561+A1 (300 x 300 cm)

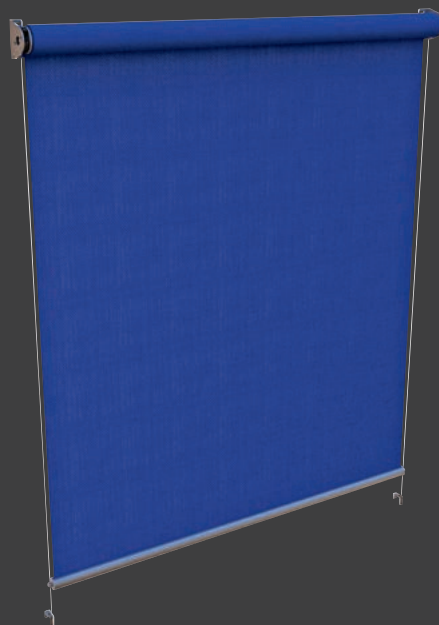
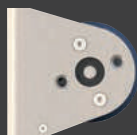

Querschnitt

Montagemöglichkeiten

Führungsschiene

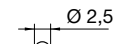

Stahlseil

Die Seile aus rostfreiem Stahl mit einer Stärke von $\varnothing 2,5$ mm. Ästhetischer Abschluss der Seilführung mit einem Spanner aus Edelstahl.

Fallprofil

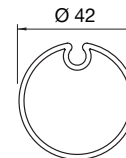

Das untere Fallprofil $\varnothing 42$ kann sowohl im freihängenden System, wie auch im System mit Seilführung $\varnothing 2,5$ eingesetzt werden.

Konsole

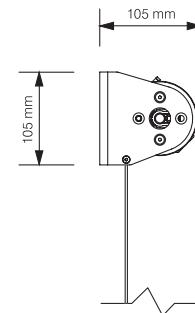

Bodenverspannung

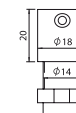

Spanner – Fußbodenmontage

Maßgeschneiderte Markisenlösungen

- **Fast 50 Stoffe stehen zur Auswahl**
- **Attraktive, kurze Lieferzeiten**
- **Bedienung mit Kurbel oder verschiedenen Motorvarianten**
- **Speziallösungen mit Sonnen- und/oder Windwächter (auch mit Funkbedienung)**
- **Saturn-Funkwindsensor (Erschütterungssensor)**
Vorteil: Dieser wird auf das Ausfallprofil montiert und misst die Erschütterung der Markise bei Wind. Wird der zuvor eingestellte Wert überschritten, fährt die Markise ein. Man erspart sich das Verlegen einer Stromleitung zum herkömmlichen Windsensor mit Propeller.
- **Profimontage auf Wunsch**





schwöller - Fachhändler: