

AEG

EINBAUGERÄTE
2023

FÜR ALLE DIE MEHR ERWARTEN



KÜHLEN/GEFRIEREN 80

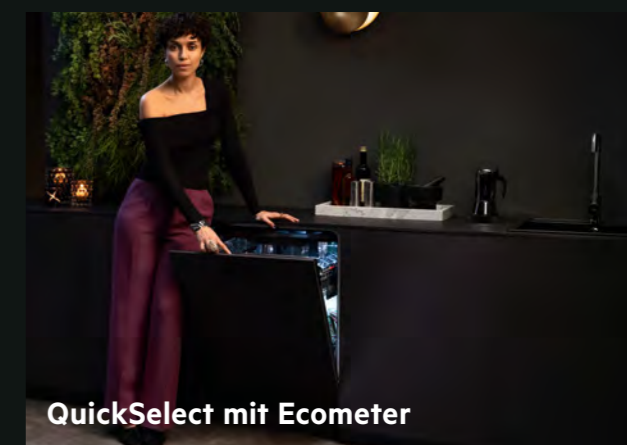

INHALT

KOCHEN

MATTBLACK RANGE	10
STEAM-RANGE	26
AUTARKKOCHFELDER	52
DUNSTABZUGSHAUBEN	68

GESCHIRRSPÜLEN 96



WASCHEN/TROCKNEN 110



SMARTE KÜCHENGERÄTE 22



SONDERZUBEHÖR 116

RAUMPFLEGE 122



AEG

FÜR ALLE DIE MEHR ERWARTEN

Ein Alltag ohne Glühbirne oder Waschmaschine? Unvorstellbar. Wir sind stolz darauf, das Leben vieler Menschen seit unseren Anfängen 1887 in Berlin stetig zu verbessern. Denn gut war für uns noch nie gut genug: Seit jeher streben wir jeden Tag danach, Ihre Erwartungen an Haushaltsgeräte wieder und wieder zu übertreffen und sogenannte Grenzen des Alltags völlig neu zu definieren.

So brachten wir zum Beispiel die Glühbirne nach Deutschland und revolutionierten die Hausarbeit mit dem ersten Waschautomaten LAVAMAT. Wir glauben an verantwortungsvolle Innovationen, mit denen du heute nach deinen Überzeugungen leben kannst – für eine bessere Welt von morgen.

Wir sind AEG. Wir sind für alle da, die mehr erwarten.



In der Kategorie
*Excellence in Brand Strategy and Creation –
Brand Strategy of the Year*



In der Kategorie
*Excellence in Brand Strategy and Creation –
Brand Communication –
Movies, Commercials & Virals*

[AEG.de/mehrerwarten](https://www.aeg.de/mehrerwarten)

AEG

NEUE IDEEN FÜR EINE BESSERE ZUKUNFT

Eine Frage, die uns alle verbindet: Was können wir heute für unsere Erde tun, damit sie auch morgen noch lebenswert bleibt?

Mit der Premiummarke AEG des Hausgeräteherstellers Electrolux schaffen wir durchdachte Lösungen für den Alltag, um gemeinsam etwas verändern zu können.

Für unsere Kundinnen und Kunden stehen wir dafür niemals still und entwickeln unsere Technologien immer weiter. Mit Innovationen, wie dem ersten Akkustaubsauger, einem Induktionskochfeld für den Privathaushalt, oder dem ersten Sous-Vide-Ofen sind wir für dich da.

AEG – für alle die mehr erwarten.

1953

Der erste Einbau-Kühlschrank.

1958

Der erste Waschautomat LAVAMAT.

1987

Das erste Induktionskochfeld in privaten Küchen.

1987

Der erste drucklose Dampfgerherd in der Electrolux-Geschichte.

1993

Die ersten FCKW-freien Kühl- und Gefrierschränke.

1997

Der erste Wärmepumpentrockner – spart 50 % Energie.

2013

Der erste Sous-Vide-Backofen für Privathaushalte.

2016

Der erste Geschirrspüler mit Hebefunktion ComfortLift®.

2020

Neu und einzigartig auf dem Markt – Steamify®: Die automatische Dampfzufuhr bei Multi-Dampfgarern.

2021

FlexiBridge® XT 2in1 – das Induktionskochfeld mit integriertem Dunstabzug.

2022

Neue nachhaltige Kühl-Gefrierkombinationen.



VORREITER IN SACHEN NACHHALTIGKEIT

Wir wollen dir einen nachhaltigen Alltag so leicht wie möglich machen. Deshalb entwickeln wir Geräte, die diese beiden Eigenschaften vereinen: Sie schonen Ressourcen, während sie dein Leben angenehmer und genussvoller gestalten. Sowohl bei Electrolux als auch seiner Premiummarke AEG geht es um noch viel mehr, als verantwortungsvoll mit Ressourcen umzugehen: Wir wollen vollkommen umdenken. Und das auch fördern.

Unser Nachhaltigkeitsprogramm „For the Better 2030“ bündelt verschiedene Initiativen und Maßnahmen. So arbeiten wir zum Beispiel ambitioniert daran, in der gesamten Wertschöpfungskette bis 2050 klimaneutral zu werden. Und dabei sind wir dem Zeitplan schon 4 Jahre voraus: Denn bis Ende 2021 konnten wir im Vergleich zu 2015 direkte und indirekte Emissionen in der Produktion bereits um 78 % reduzieren.

Für einen nachhaltigeren Alltag unserer Kundinnen und Kunden haben wir bereits viele Ziele erreicht. Seit 2007 werden wir im renommierten Dow Jones Sustainability World Index dafür ausgezeichnet, eine führende Rolle im Bereich Nachhaltigkeit zu spielen.*

Und damit freuen wir uns schon auf die nächsten Herausforderungen, um gemeinsam mit dir weiter zu wachsen – für unsere grünere Zukunft.

1980	1997	2007	2010	seit 2015	2018	2020	2020	2021	2022	bis 2030	bis 2050
AEG bringt die ersten energiesparenden ÖKO Geräte auf den Markt.	Erster Trockner mit Wärmepumpe – 50% weniger Energieverbrauch.	Electrolux wird der nachhaltigste Hausgerätehersteller der Welt.*	Die AEG ÖKO-Produktfamilie geht in Serie.	Verringerung der CO ₂ -Emissionen in der Geschäftstätigkeit und Produktnutzung.	Electrolux ist einziger Hausgeräte-Hersteller mit Gold-Status bei größter Nachhaltigkeitsstudie der Welt (Robeco).	Partnerschaft mit One Earth – One Ocean e.V. für saubere Weltmeere.	Wir feiern 40 Jahre energiesparende ÖKO-Line Geräte.	Aufnahme in das CDP in der Kategorie „Climate Leadership“ und für das Handeln zum Schutz der Wassersicherheit.	AEG steht für nachhaltiges Engagement, ausgezeichnet mit Prädikat „sehr stark“ durch Deutschland Test und Focus Money.	Electrolux setzt sich das Ziel, klimaneutraler Betrieb zu werden.	Electrolux will in der gesamten Wertschöpfungskette klimaneutral werden.

*Quelle: Dow Jones Sustainability World Index (DJSI World) Nov. 2021

SETZE EIN STATEMENT IN SACHEN GESCHMACK

Minimalistisch, hochwertig, zeitlos. Die AEG MattBlack Range beeindruckt mit einem aufs Wesentliche reduzierten Design, das deine Küche voll zur Geltung bringt. Durchdacht bis ins Detail – und ausgestattet mit innovativen Technologien für Kocherlebnisse auf höchstem Niveau.

AEG MATTBLACK – DESIGN UND LEISTUNG, KOMBINIERT

Ob SteamPro Multi-Dampfgarer oder Einbau-Kompaktbackofen – die Oberflächen der ausgewählten Premium-Geräte sind mit einem exklusiven, mattschwarzen Spezialglas veredelt, das vollständig recycelbar, beständig gegen Fingerabdrücke und leicht mit einem Mikrofasertuch zu reinigen ist. Smarte AEG Technologien wie die CookView® Kamera oder Sprachsteuerung via Google Assistant garantieren exzellenten Bedienkomfort – für auf den Punkt gegarte Gerichte.



reddot winner 2021



**AUSGEZEICHNETES
PRODUKT**

VOM VERBRAUCHER GEWÄHLT

- ✓ Funktionalität
- ✓ Innovation
- ✓ Produktnutzen
- ✓ Design
- ✓ Materialbeschaffenheit

kitcheninnovationaward.de

“

„Küchen werden immer raffinierter und anspruchsvoller – sowohl, was die Materialität angeht als auch hinsichtlich ihrer Ästhetik durch dunkle, elegante Flächen. Die AEG MattBlack Range kombiniert stilvolle Optik und hochwertige Haptik auf einzigartige Weise.“

THOMAS GARDNER

Senior Design Manager

DIE MATTBLACK RANGE

BSK999230T | STEAMPRO COOKVIEW SERIE 9000 MULTI-DAMPFGARER MIT SOUS-VIDE UND CONNECTIVITY

Der SteamPro mit integriertem Feuchtigkeitssensor sorgt dafür, dass jedes Gericht genau die richtige Menge Dampf bekommt. Das innovative Sous-Vide-Verfahren ermöglicht besonders schonendes Garen.

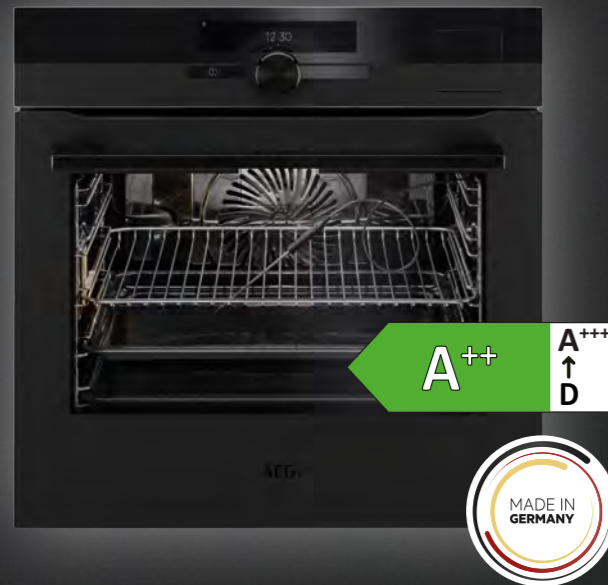

CookView® Kamera

Live-Bild aus dem Ofen direkt auf dein Smartphone oder Tablet.



CamCook®

Über die Kamera deines SmartDevices nimmst du ein Bild deines Gerichtes auf; die K.I. Technologie von CamCook® analysiert dein Gericht und überträgt deine Wunscheinstellungen an den Ofen.



Smart Kitchen: AppControl – Intelligente Küche

Nutze die Erfahrung der maßgeschneiderten Küchenhilfe über die My AEG Kitchen App.



Steamify®

Wähle einfach die gewünschte Temperatur – Steamify® passt das entsprechende Dampfniveau automatisch an.

A++

A+++
↑
D



BPK949230T | ASSISTEDCOOKING COOKVIEW SERIE 9000 BACKOFEN MIT KERNTEMPATURSENSOR UND CONNECTIVITY

AssistedCooking Backofen mit Pyrolyse und Kerntempatursensor: Garantiert punktgenaues Garen und liefert stets genauen Aufschluss über den Garzustand.

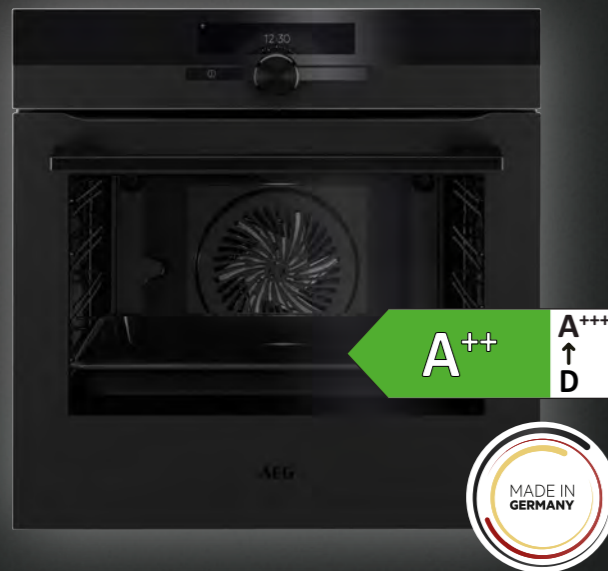

CookView® Kamera

Live-Bild aus dem Ofen direkt auf dein Smartphone oder Tablet.



CamCook®

Über die Kamera deines SmartDevices nimmst du ein Bild deines Gerichtes auf; die K.I. Technologie von CamCook® analysiert dein Gericht und überträgt deine Wunscheinstellungen an den Ofen.



Smart Kitchen: AppControl – Intelligente Küche

Nutze die Erfahrung der maßgeschneiderten Küchenhilfe über die My AEG Kitchen App.

A++

A+++
↑
D



KSK998230T | STEAMPRO SERIE 9000 MULTI-DAMPFGARER MIT SOUS-VIDE UND CONNECTIVITY

Der kompakte SteamPro mit integriertem Feuchtigkeitssensor sorgt dafür, dass jedes Gericht genau die richtige Menge Dampf bekommt. Das innovative Sous-Vide-Verfahren ermöglicht besonders schonendes Garen.



CamCook®

Über die Kamera deines SmartDevices nimmst du ein Bild deines Gerichtes auf; die K.I. Technologie von CamCook® analysiert dein Gericht und überträgt deine Wunscheinstellungen an den Ofen.



Smart Kitchen: AppControl – Intelligente Küche

Nutze die Erfahrung der maßgeschneiderten Küchenhilfe über die My AEG Kitchen App.



Steamify®

Wähle einfach die gewünschte Temperatur – Steamify® passt das entsprechende Dampfniveau automatisch an.

A++

A+++
↑
D

KMK965090T | COMBIQUICK SERIE 8000 BACKOFEN MIT INTEGRIERTER MIKROWELLE UND CONNECTIVITY

Der kompakte CombiQuick Backofen mit integrierter Mikrowelle ist der schnellere Weg zu herausragendem Geschmack und aufregenden Gerichten. Er verbindet die Heißluftfunktion mit der Schnelligkeit eines Mikrowellenherds.



CamCook®

Über die Kamera deines SmartDevices nimmst du ein Bild deines Gerichtes auf; die K.I. Technologie von CamCook® analysiert dein Gericht und überträgt deine Wunscheinstellungen an den Ofen.



Smart Kitchen: AppControl – Intelligente Küche

Nutze die Erfahrung der maßgeschneiderten Küchenhilfe über die My AEG Kitchen App.*

DIE MATTBLACK RANGE

NEU | BSK898330T | STEAMPRO SERIE 9000 MULTI-DAMPFGARER MIT SOUS-VIDE UND CONNECTIVITY

Der SteamPro mit integriertem Feuchtigkeitssensor sorgt dafür, dass jedes Gericht genau die richtige Menge Dampf bekommt. Das innovative Sous-Vide-Verfahren ermöglicht besonders schonendes Garen.

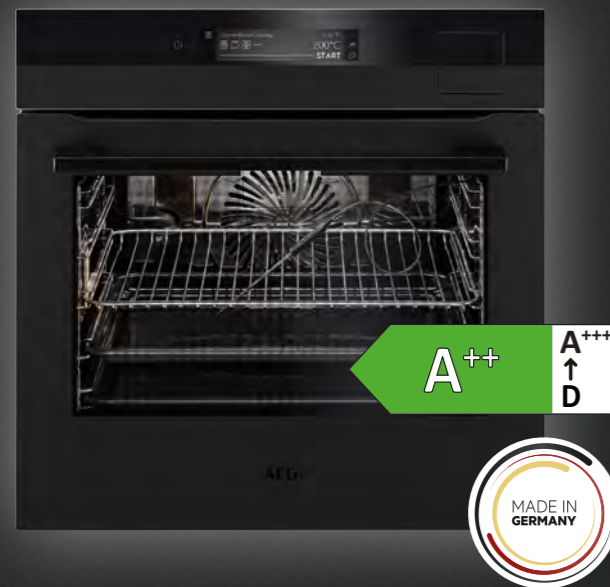

CamCook®

Über die Kamera deines SmartDevices nimmst du ein Bild deines Gerichtes auf; die K.I. Technologie von CamCook® analysiert dein Gericht und überträgt deine Wunscheinstellungen an den Ofen.



Smart Kitchen: AppControl – Intelligente Küche

Nutze die Erfahrung der maßgeschneiderten Küchenhilfe über die My AEG Kitchen App.



Steamify®

Wähle einfach die gewünschte Temperatur – Steamify® passt das entsprechende Dampfniveau automatisch an.

NEU | KSK898230T | STEAMPRO SERIE 9000 MULTI-DAMPFGARER MIT SOUS-VIDE UND CONNECTIVITY

Der kompakte SteamPro mit integriertem Feuchtigkeitssensor sorgt dafür, dass jedes Gericht genau die richtige Menge Dampf bekommt. Das innovative Sous-Vide-Verfahren ermöglicht besonders schonendes Garen.



CamCook®

Über die Kamera deines SmartDevices nimmst du ein Bild deines Gerichtes auf; die K.I. Technologie von CamCook® analysiert dein Gericht und überträgt deine Wunscheinstellungen an den Ofen.



Smart Kitchen: AppControl – Intelligente Küche

Nutze die Erfahrung der maßgeschneiderten Küchenhilfe über die My AEG Kitchen App.



Steamify®

Wähle einfach die gewünschte Temperatur – Steamify® passt das entsprechende Dampfniveau automatisch an.

NEU | BPK848330T | ASSISTEDCOOKING SERIE 8000 BACKOFEN MIT KERNTEMPATURSENSOR UND CONNECTIVITY

AssistedCooking Backofen mit Pyrolyse und Kerntempatursensor: Garantiert punktgenaues Garen und liefert stets genauen Aufschluss über den Garzustand.



CamCook®

Über die Kamera deines SmartDevices nimmst du ein Bild deines Gerichtes auf; die K.I. Technologie von CamCook® analysiert dein Gericht und überträgt deine Wunscheinstellungen an den Ofen.



Smart Kitchen: AppControl – Intelligente Küche

Nutze die Erfahrung der maßgeschneiderten Küchenhilfe über die My AEG Kitchen App.



Kerntempatursensor

Garantiert punktgenaues Garen und liefert stets genauen Aufschluss über den Garzustand.

NEU | KMK868000T | COMBIQUICK SERIE 8000 BACKOFEN MIT INTEGRIERTER MIKROWELLE UND CONNECTIVITY

Der kompakte CombiQuick Backofen mit integrierter Mikrowelle ist der schnellere Weg zu herausragendem Geschmack und aufregenden Gerichten. Er verbindet die Heißluftfunktion mit der Schnelligkeit eines Mikrowellenherds.



CamCook®

Über die Kamera deines SmartDevices nimmst du ein Bild deines Gerichtes auf; die K.I. Technologie von CamCook® analysiert dein Gericht und überträgt deine Wunscheinstellungen an den Ofen.



Smart Kitchen: AppControl – Intelligente Küche

Nutze die Erfahrung der maßgeschneiderten Küchenhilfe über die My AEG Kitchen App.*

DIE MATTBLACK RANGE

NEU | KKA894500T

EINBAU-KAFFEEVOLLAUTOMAT MIT LATTE MACCHIATO-FUNKTION

Kaffeespezialitäten und Heißgetränke für jeden Geschmack. Die vollautomatische Kaffeemaschine von AEG bietet Feinschmeckern Kaffeespezialitäten auf Barista-Level, vom intensiven Espresso bis hin zum schaumigen Cappuccino.



Die exakt richtige Menge Milch für jeden Kaffee

Ob seidiger Latte Macchiato oder schaumiger Cappuccino, mit der Milchmengenfunktion regelst du die exakte Menge perfekt geschäumter Milch.

Perfekt zubereitete Milch mit dem Thermobecher

Er hält den Milchschaum in der perfekten Konsistenz.



TFT Full Touch Farbdisplay

Steuere die Vielzahl von Kaffee Rezepten intuitiv durch Wischen und Tippen. Große Symbole bieten dir dabei noch mehr Bedienkomfort.

KWK884520T

KOMPAKTER WEINKÜHLSCHRANK

Dieser kompakte Weinkühlschrank bietet ein Höchstmaß an Stil und Flexibilität. Er überzeugt mit einem Temperaturbereich von +5 bis +20 Grad und ist perfekt im Design auf deine weiteren AEG Geräte abgestimmt.

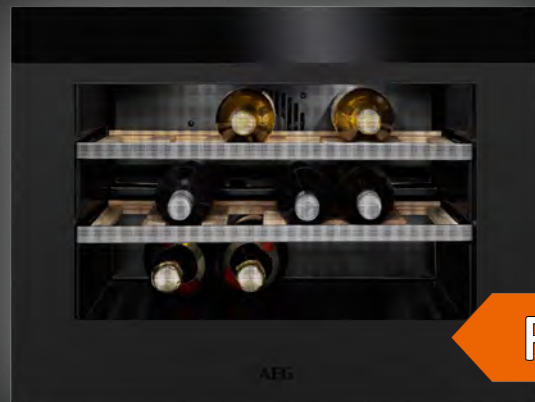

Lagere deinen Wein bei der richtigen Temperatur

Bei diesem Weinkühlschrank kannst du dir sicher sein, dass deine Flaschen bei genau der richtigen Temperatur gelagert werden. Durch die direkte Temperaturregelung kannst du eine Temperatur von 5 bis 20 Grad einstellen.

Lagere bis zu 18 Flaschen, selbst wenn wenig Platz zur Verfügung steht

Lagere bis zu 18 Flaschen in diesem kompakten Weinkühlschrank. Dank des Designs hast du stets etwas servierbereit, auch wenn der Platz in deiner Küche begrenzt ist.



KDK911423T

VAKUUMIERSCHUBLADE

Vakuumversiegelung – für professionell perfekte Ergebnisse. Dank unserer Vakuumierungsschublade kannst du in der eigenen Küche wie die Spitzenköche Sous-Vide-Garen und Aroma, Feuchtigkeit und Nährstoffe optimal bewahren.

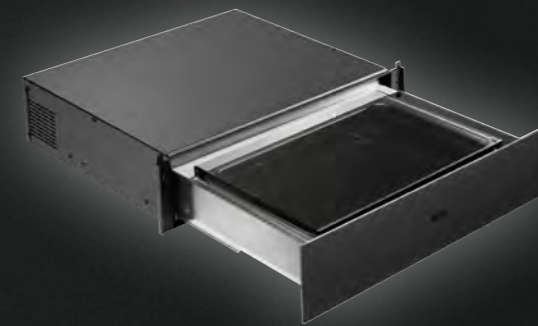

Erstklassige Ergebnisse garantiert, auch für im Voraus zubereitete Menüs

Bereite die Zutaten für deine Mahlzeiten dann zu, wann es in deinen Zeitplan passt. Wenn du sie versiegelst, bleiben Frische und Aroma wunderbar erhalten, bis du die Speisen garst.

Bewahre den optimalen Geschmack und die Konsistenz deiner Speisen

Dank Vakuumierungsschublade bewahrst du mehr Feuchtigkeit, und beim Garen in einem Sous-Vide-Backofen können die Gewürze besser einziehen.

KDK911424T

WÄRMESCHUBLADE

Teller wärmen. Für einen Service wie im Restaurant. Diese Wärmeschublade ist die perfekte Ergänzung deiner Küche. Die Teller werden vor dem Servieren erwärmt, um die Speisen länger warm zu halten. Im Voraus zubereitete Gerichte werden auf der richtigen Temperatur gehalten. Und die Speisen werden sanft aufgetaut. So ist jede Mahlzeit zu einem Zeitpunkt servierfertig, der dir passt.

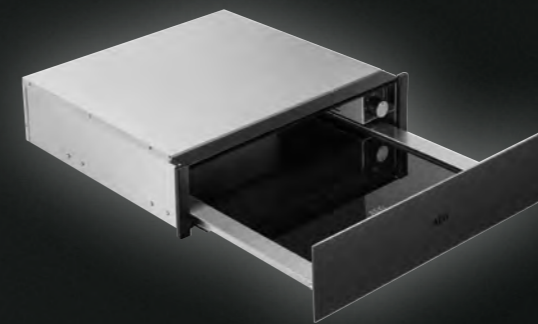

Luftzirkulation. Für eine gleichmäßige Wärmeverteilung

Das Luftzirkulationssystem der Wärmeschublade garantiert gleichmäßige Ergebnisse. Die Luft wird intern bewegt, um die Wärme gleichmäßig zu verteilen. Das bedeutet, dass jedes Gericht bei der optimalen Temperatur vom Rand bis zur Mitte herauskommt.

Sanft auftauen. Geschmack beibehalten

Die Wärmeschublade tauet Speisen effizient auf und bewahrt mit geringer Hitze deren Textur und Geschmack. Denn schonendes Auftauen sorgt für köstliche Gerichte.

ANSPRUCHSVOLLES DESIGN. OPTIMALE LAGERUNG



Perfektioniertes Regalsystem –

Lagere deine gesamte Sammlung in unserem Premium Weinklimaschrank, unabhängig der Flaschengröße. Die ausziehbaren Premium-Holzablagen bieten den idealen Abstand für alle 750-ml-Flaschentypen – sogar deinen Lieblings-Champagner, ohne das Etikett zu zerkratzen.



Behalte den Überblick und erhalte passende Vorschläge zur Ergänzung deiner Weinsammlung über unsere OENO-App: passende Weinempfehlungen zu unterschiedlichen Speisen, die richtige Aufbewahrung verschiedener Weine oder das richtige Servieren im passenden Glas. Dein persönlicher Sommelier, vor Ort und immer zur Hand.



Die perfekte Beleuchtung für deine Weinsammlung. Volle Sicht auf jedes Regal mit gleichmäßiger, seitlicher LED-Beleuchtung.



Die integrierte Griffmulde bietet Komfort, leichte Reinigung und moderne Optik.

DIE MATTBLACK RANGE

NEU | AWUD040B8B

UNTERBAU-WEINKLIMASCHRANK SERIE 8000 MIT DUAL-ZONE

Stelle deinen Wein zur Schau. Mit Stil. 8000 Perfect Shelving stellt deine Weinsammlung mit ausziehbaren, hochwertigen Holzregalen zur Schau. Mit optimalem Abstand entworfen, um alle wichtigen 750-ml-Flaschen, einschließlich deines Lieblings-Champagners, aufzunehmen, ohne deren Etiketten zu zerkratzen.



Optimale Temperaturen.

Mit Dual-Zone Pro

Dual-Zone Pro verfügt über zwei unabhängige Fächer, die individuell eingestellt werden können, um deine Weine bei optimaler Serviertemperatur zu halten: 6–12 °C für Weißweine oder Sekt und 14–20 °C für Rotweine. Oder stelle eine Zone zwischen 12–14 °C für die Lagerung ein.



Verwalte deine Sammlung.

Mit der OENO-Kellerverwaltungs-App

Verwalte deine Weinsammlung und bestelle deinen Wein online mit der OENO-Kellerverwaltungs-App. Die von Vivino betriebene und von unserem Sommelier-Team perfektionierte App ermöglicht es dir, deine Sammlung zu scannen, verfolgen, verwalten und wieder aufzufüllen.



Erstelle ein edles Beleuchtungsdisplay mit seitlicher LED-Beleuchtung

Die perfekte Beleuchtung für deine Weinsammlung. Volle Sicht auf jedes Regal mit seitlicher LED-Beleuchtung.



Finde die OENO by Vintec App hier:



Scannen zum Video

DIE MATTBLACK RANGE

NEU | SANTO RCB736D4MG

KÜHL-GEFRIERKOMBINATION / EXTRACHILL + NOFROST

Erstmals in MattBlack Glas-Design und mit puristischer Front. Das flache Türdesign mit seitlich in der Kühlschranktür integriertem Griff unterstreicht das einzigartige MattBlack-Design.



D **A** ↑ **G**



360° Cooling: Optimierte Luftzirkulation. Hält Lebensmittel länger frisch

Ein innovatives Zirkulationssystem mit mehreren Luftkanälen befördert konstant gekühlte Luft in jede Ecke. Die gelagerten Nahrungsmittel bleiben haltbarer und unnötiges Wegwerfen von Speisen lässt sich so vermeiden.



ExtraChill Schublade: Ideal zur Lagerung von Fisch, Fleisch und Käse.

Die separierte Schublade sowie die konstante Zirkulation der Kaltluft stellen sicher, dass die Temperatur niedriger bleibt als im Rest der Kühl-Gefrierkombination.



NoFrost

Dank NoFrost ist kein Abtauen nötig. Der Gefrierschrank bleibt praktisch immer eisfrei und spart durch optimalen Betrieb Energie.

DVK6981HR

DESIGN-WANDHAUBE IN MATTBLACK

Mit einem ultrastarken Motor ausgestattete und energiesparende Dunstabzugshaube. Diese kopffreie Dunstabzugshaube zeichnet sich durch ihren Stil und durchdachtes Design aus. Der sehr leistungsstarke und energieeffiziente Motor hält die Luft selbst in großen Küchen sauber.



A+ **A+++** ↑ **D**



Hob²Hood

Die Haube wird automatisch durch das Kochfeld gesteuert, schaltet sich beim Kochen selbst ein und ab.



SilenceTech

Auch bei maximaler Leistungsstufe entstehen keine störenden Geräusche.



SMARTE KÜCHENGERÄTE

FÜR GENUSSMOMENTE AUF HÖCHSTEM NIVEAU

Ausgezeichneter Geschmack beginnt zu Hause. Ob morgens beim Frühstück, abends in geselliger Runde, ob großer oder kleiner Genuss: Unsere innovativen Produkte kombinieren zeitloses, elegantes Design in der Trendfarbe Mattblack mit modernster Technik und intuitivem Bedienkomfort. Für exklusive Genussmomente von höchster Qualität.

EC6-1-6BST | GOURMET 6 ESPRESSO SIEBTRÄGERMASCHINE



Kaffee in Profiqualität – bequem zu Hause gebrüht

- Präzise Temperaturregelung mit Thermoblock-Technologie
- 15 Bar Druck für perfekte Kaffeeextraktion
- Intuitive Touch-Button-Bedienung und Auto-Shot Volumenregulierung
- Inklusive 2in1 Filter und E.S.E. Pad-kompatiblen Filterkorb
- Integrierte Milchschaumdüse für samtigen Milchschaum in Barista-Qualität
- Farbe: Mattblack

KM5-1-4-BPT | DELI 5 KÜCHENMASCHINE



Der perfekte Begleiter für kreatives Backen

- Elegantes, hochwertiges Design und robustes, langlebiges Vollmetall-Gehäuse
- 1200 W Hochleistungsmotor für mühelose Brotteigzubereitung
- Planetarisch laufendes Rührwerk für gleichmäßiges Rühren
- Präzise Steuerung mit sechs Geschwindigkeitsstufen und Pulsfunktion
- Große 5-Liter-Edelstahlschüssel mit Spritzschutz
- Umfangreiches Zubehör: Schneebesens, Knethaken, Flachrührer
- Sehr stabiler Stand durch rutschfeste Füße
- Farbe: Mattblack

3 JAHRE
HERSTELLER
GARANTIE

Verlängerung der Herstellergarantie
von 2 auf 3 Jahre

Kreiere außergewöhnliche Geschmackserlebnisse mit den smarten AEG Küchengeräten.

CM7-1-4MTM | GOURMET 7 FILTERKAFFEEEMASCHINE



ZERTIFIZIERTE
QUALITÄT
IN JEDER TASSE

3 JAHRE
HERSTELLER
GARANTIE

Verlängerung der Herstellergarantie
von 2 auf 3 Jahre

Besonderer Kaffeegenuss zu Hause

- Außergewöhnlicher Filterkaffee-Genuss auf höchstem Niveau
- ECBC zertifiziert: Erfüllt die Qualitätsstandards vom European Coffee Brewing Centre
- Mit Mischdeckel & breitem AutoBloom™ Brühkopf
- Aromawahl für zusätzlichen Geschmack
- 1,15 l (9 Tassen) Fassungsvermögen
- Farbe: Midnight Titanium

K7-1-6BP | GOURMET 7 EDELSTAHL-WASSERKOCHER



Präzise Temperatur wie im Teehaus – einfach zu Hause

- 7 Temperaturstufen von 40 °C – 100 °C
- 1,7 l Fassungsvermögen
- 3-fache automatische Sicherheitsabschaltung
- Entnehmbarer Kalkfilter
- Farbe: Black Pearl

3 JAHRE
HERSTELLER
GARANTIE

Verlängerung der Herstellergarantie
von 2 auf 3 Jahre

T7-1-6BP | GOURMET 7 EDELSTAHL-TOASTER



Brot wie vom Bäcker – Zuhause perfektioniert

- Hochwertiges Cool-Touch Gehäuse
- 7-stufige Bräunungsgrad-Einstellung
- Für alle Brotsorten geeignet
- Lift-and-Look-Hebel für perfekte Ergebnisse
- Inklusive Brötchenaufsatz und Staubschutzdeckel
- Farbe: Black Pearl

3 JAHRE
HERSTELLER
GARANTIE

Verlängerung der Herstellergarantie
von 2 auf 3 Jahre

WARUM NICHT HAUSGERÄTE, DIE EINFACH MITDENKEN

Vernetzte, intuitiv verständliche Geräte sorgen für einzigartige Erlebnisse.

Sie kommunizieren nahtlos miteinander. Mit unseren Apps behältst du jederzeit den Überblick und die Kontrolle – auch wenn du einmal nicht zuhause bist. Dabei arbeitet AEG mit Google zusammen, um eine einfache und nahtlose

Vernetzung zu gewährleisten. So können wichtige Einstellungen auch ganz einfach per Sprachbefehl oder mit der Fernbedienungsfunktion von unterwegs ausgeführt werden.

Entdecke unsere vernetzten Geräte – für ein intelligenteres Zuhause.



REMOTE CONTROL

Steuere, kontrolliere und überwache zahlreiche Funktionen deines AEG Smart Home Geräts einfach aus der Ferne.

STATUS-BENACHRICHTIGUNGEN

Dein vernetztes AEG Gerät benachrichtigt dich über zahlreiche Details – vom Programmende beim Wäschetrockner über den Garvorgang deines Krustenbratens bis hin zur nötigen Maschinenpflege bei deinem Geschirrspüler.

ERWEITERTE FUNKTIONEN

Genieße per App schnellen Zugriff auf Reinigungs- und Garprogramme, AssistedCooking-Funktionen, Zeitpläne, Bedienungsanleitungen, interaktive Tutorials zu Funktionen und Geräte-wartung und vieles mehr.

[AEG.de/connectivity](https://www.aeg.de/connectivity)



My AEG
Kitchen App



My AEG
Wellbeing App



My AEG
Care App



AEG Home
Comfort App



MIT ALLEN MÖGLICHKEITEN KOCHEN

SMART VERNETZT FÜR AUF DEN PUNKT GEGARTE SPEISEN

Mit den vernetzten Multi-Dampfgarern und Backöfen von AEG können Garvorgang, Zeit und Temperatur von überall aus überwacht und gesteuert werden – die WiFi-Vernetzung über WLAN macht es möglich. Dank My AEG Kitchen App, Sprachsteuerung und innovativer CookView® Kamera ist jedes Gericht einfach im Blick und mühelos unter Kontrolle.



PREMIUM DREHWÄHLER: BEDIENKOMFORT MIT BERÜHRUNGSSENSOR

Keine weiteren Knöpfe, kein überladenes Bedienfeld. Auf dem großen Farbdisplay führt dich der Drehwähler intuitiv und schnell durch das Einstellungsmenü. Erklärungen zu einzelnen Menüoptionen können bei Bedarf abgerufen werden. Und Software-Updates stehen bequem über dein WiFi zur Verfügung.*



STEAMIFY®: DIE AUTO- MATICHE DAMPFZUFUHR

Die einzigartige, von AEG entwickelte, Steamify®-Funktion macht Dampfgaren unkompliziert – einfach indem immer die richtige Menge Dampf automatisch für jedes Gericht hinzugefügt wird und du so auch deine gewohnten Rezepte problemlos mit Dampf zubereiten kannst.*



EASY2CLEAN: KEIN ANBACKEN, LEICHT ZU REINIGEN UND NACHHALTIG

Das Backblech hat eine extrem langlebige, teflonfreie Keramikbeschichtung: Damit gleiten deine Speisen auch ohne Öl und Backpapier mühelos vom Blech. Die Reinigung erfolgt umweltfreundlich mit einem feuchten Tuch, heißem Wasser und etwas Spülmittel.



CAMCOOK®: ERKENNT DAS GERICHT UND SENDET DIE WUNSCH-EINSTELLUNGEN AN DEN OFEN

Über die Kamera deines SmartDevices nimmst du ein Bild deines Gerichtes auf. Die K.I. Technologie von CamCook® in der My AEG Kitchen App analysiert dein Gericht und erkennt deine Wunscheinstellungen. Diese werden direkt an den Ofen übertragen – du bestätigst diese mit einem Fingertipp.*

* bei ausgewählten Modellen

EINFACH MEHR GENUSS ANSTEUERN

Die Bedienkonzepte der neuen Generation von AEG lassen keine Wünsche offen und bieten dir intuitiven Bedienkomfort.



PREMIUM DREHWÄHLER: BEDIENKOMFORT MIT BERÜHRUNGSSENSOR.

Intuitives Bedienen deines Ofens durch extra-großes Farbdisplay über den Premium-Drehwähler mit Berührungssensor. Browse durch Programme oder Timer und wähle eine Kochfunktion mit dem richtigen Dreh. Zudem erhältst du Software-Updates ganz einfach über WiFi over the Air.

BEDIENKONZEPT	SurroundCook	SenseCook	SteamBake	SteamCrisp	SteamBoost*	SteamPro*
Premium Drehwähler		x				x
TFT Full Touch Farbdisplay		x		x	x	x
LED Display mit Touchbedienung	x		x			

* mit Steamify®-Funktion



DAS NEUE INTUITIVE TFT FULL TOUCH FARBDISPLAY.

Das Touch Display bietet Zugang zu einer großen Vielfalt an Kochfunktionen für jedes Gericht. Egal ob du Muffins backen oder Lachs zubereiten willst, Temperatur und Timer können mühelos aktiviert und angepasst werden. Das Display gibt dir direkt Auskunft und zeigt dir die wichtigsten Informationen. Einfaches Tippen und Wischen führt dich zum Ziel, genau wie dein Smartphone. Die TFT-Auflösung wird dich auch begeistern.



LED DISPLAY MIT TOUCHBEDIENUNG.

5 Touchsensoren ermöglichen dir den direkten Zugriff auf die wichtigsten Funktionen. Zur leichteren Bedienung wird der Einstellungswert der zwei Wunschwerte durch die gedimmten LED Funktion hervorgehoben und der zeitliche Stand über einen zweifarbigen Fortschrittsbalken dargestellt. So hast du deine Einstellung immer im Blick.



QR-Code scannen und mehr zum intuitiven Gärerlebnis mit Touch-Display erleben.

AEG SMARTKITCHEN KOCHEN WIRD INTELLIGENT

Mit AEG SmartKitchen und unseren vernetzten Multi-Dampfgarern und Backöfen können Garvorgang, Zeit, Temperatur und das Gericht selbst von überall aus überwacht und gesteuert werden – die WiFi-Vernetzung über WLAN und nahtlose Integration ins AEG Smart Home machen es möglich.

So holst du mit der My AEG Kitchen App oder per Sprachsteuerung einfach das Beste aus deinen Gerichten heraus und genießt zugleich einzigartige Kocherlebnisse und Bedienkomfort ohne Grenzen.

REMOTE CONTROL

Mit der My AEG Kitchen App kannst Du alle Ofeneinstellungen aus der Ferne steuern und überwachen. Du hast Garzeiten und Temperaturen immer im Griff – und bist über den Garvorgang stets auf dem Laufenden. Praktische Zusatzfunktion wie AEG Steamify® können aktiviert und gesteuert werden.

SPRACHSTEUERUNG

Mittels Google Assistant lässt sich dein vernetzter AEG Backofen mit deiner Stimme bedienen. So hast du die Hände frei und den Kochvorgang dennoch unter voller Kontrolle – und kannst dich einfach anderen Dingen widmen.

COOKVIEW®

Mit der CookView® Kamera erhältst du ein Live-Bild aus dem Ofen direkt auf dein Smartphone. Beende jeden Garvorgang punktgenau und spare dir den wiederholten Gang zum Ofen. Du hast beides: Zeit für dich oder deine Gäste, gleichzeitig gelungene Bratenkrusten und saftig lockere Kuchen.

CAMCOOK®

CamCook® ist die intelligente Speisen-erkennung, mit der du deine Lieblingsgerichte jedes Mal wie gewünscht zubereitest. Nimm mit deinem SmartDevice ein Bild des Gerichts auf – K.I. Technologie analysiert und speichert es und überträgt die Wunscheinstellungen direkt an den Ofen.

KOCHASSISTENT

Der AEG Kochassistent umfasst unzählige Gerichte mit Direktzugriff und Direktauswahl in der My AEG Kitchen App. Wähle einfach dein Wunschrezept – voreingestellte Garzeiten und Temperaturen werden automatisch an den Ofen gesendet.



STEAMIFY®: DIE AUTOMATISCHE DAMPFZUFUHR

Mit Steamify® kochst auch du deine gewohnten Rezepte mit Dampf – für die tägliche Profiküche. Du wählst die Temperatur und dein Ofen fügt automatisch die richtige Menge an Dampf hinzu.

EINSTELLUNG:

- 1 Steamify®-Funktion auswählen
Entsprechendes Symbol wählen.
- 2 Temperatur auswählen.
Die gewünschte bzw. die im Rezept angegebene Temperatur einstellen.
- 3 **START** drücken.

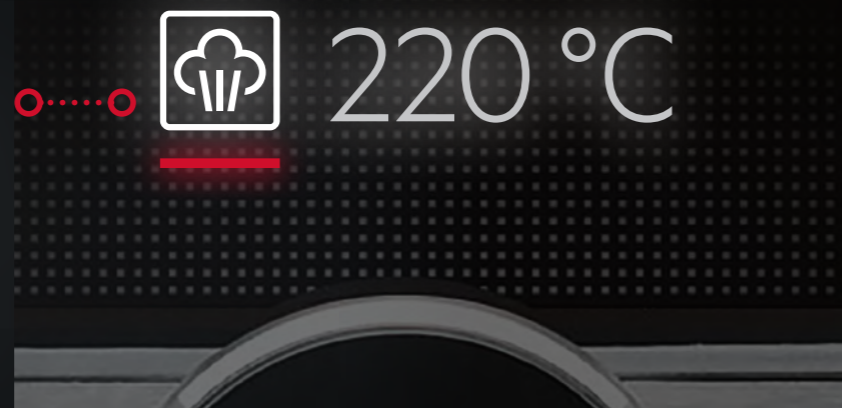

VORTEILE:

- Intensiverer Geschmack
- Nährstoffe und Farbe der Lebensmittel bleiben erhalten
- Saftigeres Back- und Gargut
- Knusprige Kruste



Automatische
Anpassung der
Dampfmenge



+ DAMPF

50–100 °C

DAMPFGAREN

Eine schonende und gleichmäßige Garmethode für besonders saftige Ergebnisse.

105–130 °C

SCHMOREN

Ideal zum Aufwärmen von Resten, die schmecken wie frisch zubereitet.

135–150 °C

SANFTES
ÜBERBACKEN

Verleiht deinem Gargut eine goldbraune und knusprige Kruste.

155–230 °C

BACKEN/BRATEN

Ideal zum Braten und Backen: sorgt für eine knusprige Kruste und einen saftig zarten Kern.

AEG WEITERE HIGHLIGHT-TECHNOLOGIEN

KERNTEMPERSSENSOR: PUNKTGENAUES GAREN

Mit dem Kerntemperssensor triffst du für jeden Geschmack immer den richtigen Garpunkt. Gib einfach an, wie du deine Speisen wünschst. Der Sensor überwacht die Kerntemperatur im Inneren des Gerichts. Sobald die voreingestellte Temperatur erreicht ist, schaltet sich dein Ofen ab. So weißt du immer, wann dein Steak Medium, Rare oder Well-Done ist.

WELL-DONE
MEDIUM
RARE



BESTE BRAT- UND BACKERGEBNISSE

Der SurroundCook Multifunktionsbackofen ist alles, außer ein gewöhnlicher Backofen. Denn du genießt umfassende Möglichkeiten, die Speisen und Gerichte zuzubereiten, die du möchtest – und zwar immer genau so gegart wie du es willst. Du brauchst dir keine Gedanken um Platzierung und Ebenen machen – denn das fortschrittliche Heizluftsystem mit Ringheizkörper verteilt die Hitze gleichmäßig, präzise und hocheffizient im gesamten Garraum.

Standard Multifunktionsbackofen

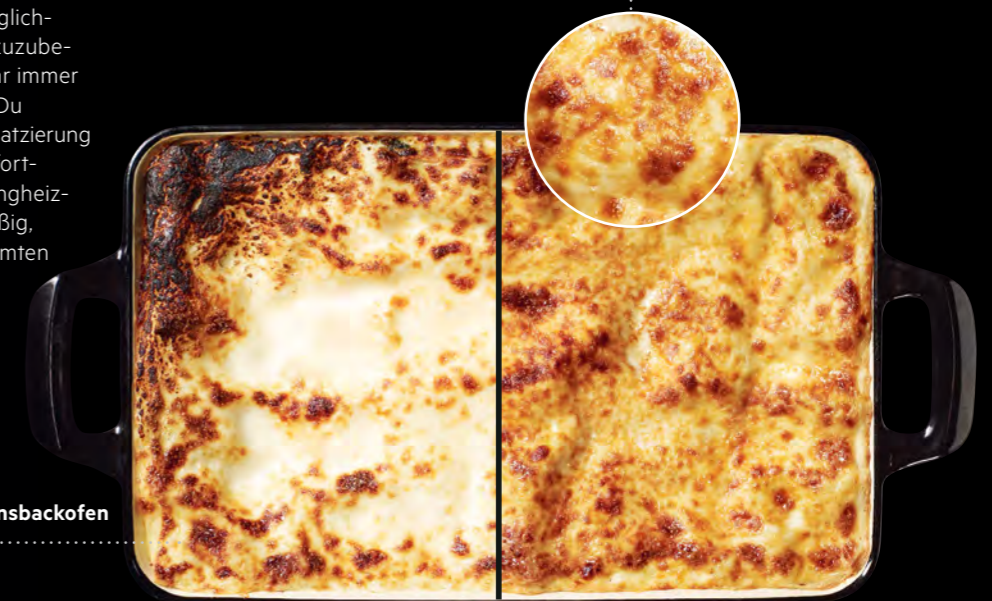

SurroundCook
Multifunktionsbackofen

PYROLYSE: SELBSTREINIGUNG DES BACKOFENS. SPART ZEIT UND REINIGUNGSMITTEL

Mit Aktivierung der Pyrolyse-Selbstreinigungsfunktion werden Schmutz, Fett und Essensreste im Ofen in Asche verwandelt. Diese kannst du anschließend ganz leicht mit einem feuchten Tuch auswischen.

REINIGUNGSFUNKTION

Die Reinigung nach dem Garen muss keine lästige Pflicht sein. Durch die Feuchtigkeit im Ofen entsteht Dampf, der hartnäckige Fettflecken und Speiserückstände löst. So wird er auf natürliche Weise glänzend sauber.



UNSERE EINBAU- BACKÖFEN IM ÜBERBLICK

Unsere Dampftechnologien machen deinen Gerichten Dampf: die Multi-Dampfgarer SteamBoost und SteamPro sowie die Backöfen mit Dampfzugabe SteamCrisp und mit Feuchtigkeitszugabe SteamBake. Durch die Kombination von Dampf mit herkömmlicher Hitze holst du einfach aus jedem Gericht das Maximum an Geschmack heraus.



Sous-Vide bedeutet „unter Vakuum“. Mit dieser Garmethode lassen sich Fisch, Fleisch oder Gemüse im Vakuumbbeutel besonders schonend und geschmacksintensiv zubereiten – und das mit echter Geling-Garantie.



Sous-Vide
Schonendes Garen im Vakuum.



Steamify®*
Passt das entsprechende Dampf-niveau an die gewünschte Temperatur an.



Dampf-Programme
SteamBake mit Feuchtigkeitszugabe, Feuchtigkeitssensor in Kombination mit Heißluft in drei Dampfintensitäten (hoch, mittel, niedrig) oder Dampfgaren mit 100% Dampf.



Kerntemperatursensor*
Garantiert punktgenaues Garen und liefert stets genauen Aufschluss über den Garzustand.



Heißluft mit Ringheizkörper
Durch das Heißluftsystem wird die Hitze gleichmäßig in jede Ecke des Garraums verteilt.



Pyrolytische Selbstreinigung*
Verwandelt Essensreste bei hoher Temperatur in geruchlose Asche. Einfach auswischen und der Ofen ist sauber.

*Steamify®-Funktion, Kerntemperatursensor sowie Pyrolyse nur bei ausgewählten Produkten

Besonders nachhaltig: Lebensmittel werden perfekt zubereitet.



Weitere Hilfe
bei der
Geräteauswahl

Modell	6000 SurroundCook	6000 SteamBake	7000 SteamCrisp	8000 Assisted-Cooking	8000 SteamBoost	9000 SteamPro mit CookView®
Sous-Vide	Nein	Nein	Nein	Nein	Nein	Ja
Steamify	Nein	Nein	Nein	Nein	Nein	Ja
Dampf-Programme	Nein	Nein	Nein	Nein	Nein	Ja
Kerntemperatursensor	Nein	Nein	Nein	Nein	Nein	Ja
Heißluft mit Ringheizkörper	Nein	Nein	Nein	Nein	Nein	Ja
Pyrolytische Selbstreinigung	Nein	Nein	Nein	Nein	Nein	Ja
Wi-Fi	Nein	Nein	Nein	Nein	Nein	Ja
CookView	Nein	Nein	Nein	Nein	Nein	Ja

Connectivity:
WLAN-fähiger Backofen, Temperatur und Ofenfunktionen steuerbar über My AEG Kitchen App per Mobilgerät oder Google Assistant.
Jetzt neu mit CamCook® K.I. Technologie, die das Gericht erkennt und die Wunscheinstellungen an den Ofen sendet.

WERDE TEIL DER AEG COMMUNITY

Mit einem AEG Multi-Dampfgarer oder Dampfbackofen entscheidest du dich für Qualität, Funktionalität und Design – und für noch viel mehr. Wir von AEG sind mit Rat und Tat immer für dich da. Lasse dich von unseren Profis inspirieren, verfeinere deine Kochkünste und teile deine Kochleidenschaft.

GESCHMACKSSACHEN – DER AEG KOCHBLOG

Der AEG Kochblog ist wertvolle Inspirationsquelle und außergewöhnliche Rezeptdatenbank in einem. Prominente Spitzenköche, bekannte Foodblogger und die AEG Kochexperten servieren dir hier regelmäßig Genuss- und Küchentrends, Anricht- und Zubereitungstipps, Kochtechniken und Küchen-Knowhow. Gehe mit uns auf kulinarische Entdeckungsreise und schaue unbedingt vorbei.



Scannen und mehr erfahren
geschmackssachen.aeg.de



AEG KochZeit
Workshops für
Produkteinsteiger
und -kenner

AEG KOCHZEIT: DARUM SOLLTEST DU MIT DAMPF KOCHEN

Nimm dir Zeit für die AEG KochZeit und freue dich auf interaktives Livestream-Cooking mit unseren Profi-Köchen. Entdecke tolle Rezepte, lerne alles über Beheizungsarten, Funktionen und Pflege deines AEG Multi-Dampfgarers – und stelle deine Fragen im Live-Chat.



Scannen und mehr erfahren
AEG.de/KochZEIT



DER FACEBOOK-HOTSPOT FÜR KREATIVES KOCHEN MIT DAMPF

Mit über 23.000 Mitgliedern zählt die Facebook-Gruppe „Kombi-Dampfgaren mit AEG“ zu den beliebtesten Koch-Communities rund ums Thema Dampfgaren. Mache mit, hole dir Tipps, Tricks und Rezeptideen aus erster Hand und teile deine Kochkreationen mit tausenden Dampfgar-Fans.



Scannen und mehr erfahren
Facebook.com/AEGDeutschland



GART BESONDERS SCHONEND. ERHÄLT ALLE NÄHRSTOFFE

**BSK998230M | STEAMPRO SERIE 9000 MULTI-DAMPFGARER
MIT SOUS-VIDE UND CONNECTIVITY/PREMIUM DREHWÄHLER**



Scannen für
mehr Infos

Ob Dämpfen, Braten oder Backen: Der Multi-Dampfgarer SteamPro mit integriertem Feuchtigkeitssensor sorgt dafür, dass jedes Gericht genau die richtige Menge Dampf bekommt. Das innovative Sous-Vide Verfahren ermöglicht besonders schonendes Garen im versiegelten Vakuumbbeutel; Aromen und Nährstoffe bleiben so perfekt erhalten.



CamCook®

Über die Kamera deines SmartDevices nimmst du ein Bild deines Gerichtes auf. Die K.I. Technologie von CamCook® in der My AEG Kitchen App analysiert dein Gericht und erkennt deine Wunscheinstellungen. Diese werden an den Ofen übertragen.



Smart Kitchen:

AppControl – Intelligente Küche

Nutze die Erfahrung der maßgeschneiderten Küchenhilfe über die My AEG Kitchen App.



Steamify®

Wähle einfach die gewünschte Temperatur – Steamify® passt das entsprechende Dampfniveau automatisch an.



Kerntemperatursensor

Garantiert punktgenaues Garen und liefert stets genauen Aufschluss über den Garzustand.

Besonders nachhaltig: Lebensmittel werden perfekt zubereitet.

**BSK792280B | STEAMPRO SERIE 9000 MULTI-DAMPFGARER
MIT SOUS-VIDE**

Ob Dämpfen, Braten oder Backen: Der Multi-Dampfgarer SteamPro mit integriertem Feuchtigkeitssensor sorgt dafür, dass jedes Gericht genau die richtige Menge Dampf bekommt. Das innovative Sous-Vide Verfahren ermöglicht besonders schonendes Garen im versiegelten Vakuumbbeutel; Aromen und Nährstoffe bleiben so perfekt erhalten.



Steamify®

Wähle einfach die gewünschte Temperatur – Steamify® passt das entsprechende Dampfniveau automatisch an.



Sous-Vide

Vakuumierte Speisen werden bei konstant niedrigen Temperaturen zwischen 50 °C und 95 °C schonend gegart. Die Aromen bleiben erhalten und vereinen sich zu einem außergewöhnlichen Geschmackserlebnis.



TFT Full Touch Farbdisplay

Steuere die Vielzahl von Ofenfunktionen intuitiv durch Wischen und Tippen. Große Symbole bieten dir dabei noch mehr Bedienkomfort.



Kerntemperatursensor

Garantiert punktgenaues Garen und liefert stets genauen Aufschluss über den Garzustand.

Besonders nachhaltig: Lebensmittel werden perfekt zubereitet.



Scanne den QR-Code für das Produktvideo oder erfahre mehr zum SteamPro Multi-Dampfgarer unter www.AEG.de/steampro

JEDES GERICHT EIN WAHRER GENUSS

BSK782280M | STEAMBOOST SERIE 8000 MULTI-DAMPFGARER

Erziele mit dem SteamBoost Backofen jederzeit den köstlichen Geschmack, den du dir wünschst. Verwende einfach die Steamify® Funktion, der Backofen wählt dann die richtige Dampfmenge für deine Mahlzeit. Verbessere mühelos dein gewohntes Garergebnis mit dem Vorteil von Dampf.



Steamify®

Wähle einfach die gewünschte Temperatur – Steamify® passt das entsprechende Dampfniveau automatisch an.



Kerntemperatursensor

Garantiert punktgenaues Garen und liefert stets genauen Aufschluss über den Garzustand.



TFT Full Touch Farbdisplay

Steuere die Vielzahl von Ofenfunktionen intuitiv durch Wischen und Tippen. Große Symbole bieten dir dabei noch mehr Bedienkomfort.



BPK742280B | ASSISTEDCOOKING SERIE 8000 BACKOFEN
MIT KERNTEMPATURSENSOR

Bestimme das Ergebnis, der AssistedCooking Backofen übernimmt die Einstellungen. Dir werden Beheizungsart, Temperatur und Dauer vorgeschlagen, die du nach Bedarf verändern kannst. Der Kerntemperatursensor meldet, wenn die Kerntemperatur erreicht ist und schaltet die Elektronik rechtzeitig ab. So ist alles genau auf das gewünschte Garergebnis angepasst.



Pyrolytische Selbstreinigung

Verwandelt Essensreste bei hoher Temperatur in geruchlose Asche. Einfach auswischen und der Ofen ist sauber.



TFT Full Touch Farbdisplay

Steuere die Vielzahl von Ofenfunktionen intuitiv durch Wischen und Tippen. Große Symbole bieten dir dabei noch mehr Bedienkomfort.



Kerntemperatursensor

Garantiert punktgenaues Garen und liefert stets genauen Aufschluss über den Garzustand.



Scanne den QR-Code für das Produktvideo oder erfahre mehr zum SteamBoost Multi-Dampfgarer unter www.AEG.de/steamboost



Besonders nachhaltig: Lebensmittel werden perfekt zubereitet.



Besonders nachhaltig: Lebensmittel werden perfekt zubereitet.

AUSSEN KNUSPRIG, INNEN SAFTIG: DAMPF MACHT DEN UNTERSCHIED

**NEU | BSS772280B | STEAMCRISP SERIE 7000 BACKOFEN
MIT DAMPFUNTERSTÜTZUNG, PYROLYSE**

Ob Schmorbraten, Auflauf oder Hähnchen: Mit dem SteamCrisp Backofen von AEG gelingen Ofengerichte immer perfekt. Grund dafür ist die Kombination von herkömmlicher Hitze mit Dampf. Außen werden die Gerichte schön knusprig und goldbraun, innen bleiben die Speisen zart und saftig. Delikat vom ersten bis zum letzten Bissen.



Pyrolytische Selbstreinigung

Verwandelt Essensreste bei hoher Temperatur in geruchlose Asche. Einfach auswischen und der Ofen ist sauber.



Kerntemperatursensor

Garantiert punktgenaues Garen und liefert stets genauen Aufschluss über den Garzustand.



TFT Full Touch Farbdisplay

Steuere die Vielzahl von Ofenfunktionen intuitiv durch Wischen und Tippen. Große Symbole bieten dir dabei noch mehr Bedienkomfort.

**NEU | BPK556260M | STEAMBAKE SERIE 6000 BACKOFEN
MIT FEUCHTIGKEITZUGABE**

Für alle, die viel und gerne backen, ist der SteamBake Backofen von AEG genau richtig. So wie es auch professionelle Bäcker tun, wird zu Beginn des Backvorgangs etwas Feuchtigkeit zugegeben, so kann der Teig besser aufgehen. Ob selbst gebackenes Brot oder süßes Hefengebäck: Das Backergebnis ist immer perfekt – außen schön braun und knusprig, innen locker und fluffig.



SteamBake

Zugabe von Feuchtigkeit, um Dampf im Garraum zu erzeugen.



Pyrolytische Selbstreinigung

Verwandelt Essensreste bei hoher Temperatur in geruchlose Asche. Einfach auswischen und der Ofen ist sauber.



LED Display mit Touchbedienung

Mittels fünf sensibler Touchsensoren lassen sich Konfigurationen im Handumdrehen vornehmen.



Kerntemperatursensor

Garantiert punktgenaues Garen und liefert stets genauen Aufschluss über den Garzustand.



Scanne den QR-Code für das Produktvideo oder erfahre mehr zum SteamCrisp Backofen unter www.AEG.de/steamcrisp



Besonders nachhaltig: Lebensmittel werden perfekt zubereitet.



Scanne den QR-Code für das Produktvideo oder erfahre mehr zum SteamBake Backofen unter www.AEG.de/steambake



Besonders nachhaltig: Lebensmittel werden perfekt zubereitet.

GLEICHMÄSSIG GEGART – IMMER WIEDER



Standard
Multifunktions-
backofen

SurroundCook
Multifunktions-
backofen

**BPK435090B | SURROUND COOK SERIE 6000
MULTIFUNKTIONSBACKOFEN**

Die goldbraune Kruste auf einem Kartoffelgratin. Die Kruste eines Rinderfilets. Ein richtig saftiger Schokoladenkuchen. Um jedes Mal gleichmäßige Ergebnisse zu erzielen muss die Hitze präzise gesteuert werden. Das Heißluftsystem SurroundCook mit Ringheizkörper verteilt die Hitze besonders gleichmäßig im Garraum.



Pyrolytische Selbstreinigung

Verwandelt Essensreste bei hoher Temperatur in geruchlose Asche. Einfach abwischen und der Ofen ist sauber.



LED Display mit Touchbedienung

Mittels fünf sensibler Touchsensoren lassen sich Konfigurationen im Handumdrehen vornehmen.



SurroundCook

Das Heißluftsystem SurroundCook mit Ringheizkörper verteilt die Hitze besonders gleichmäßig im Garraum. So kannst du auf bis zu drei Ebenen gleichzeitig backen – für gleichmäßig gegarte Ofengerichte.

**BEK435060B | SURROUND COOK SERIE 6000
MULTIFUNKTIONSBACKOFEN**

Die goldbraune Kruste auf einem Kartoffelgratin. Die Kruste eines Rinderfilets. Ein richtig saftiger Schokoladenkuchen. Um jedes Mal gleichmäßige Ergebnisse zu erzielen muss die Hitze präzise gesteuert werden. Das Heißluftsystem SurroundCook mit Ringheizkörper verteilt die Hitze besonders gleichmäßig im Garraum.



SurroundCook

Das Heißluftsystem SurroundCook mit Ringheizkörper verteilt die Hitze besonders gleichmäßig im Garraum. So kannst du auf bis zu drei Ebenen gleichzeitig backen – für gleichmäßig gegarte Ofengerichte.

DIE AEG STEAM-RANGE IM ÜBERBLICK

Dampfprogramme und Ausstattung:
Die Produkte unserer Steam-Range sind mit vielen innovativen Funktionen ausgestattet. Die folgende Tabelle gibt dir einen Überblick.



Scanne den QR-Code und nutze die Online-Hilfe, die dir die Produktauswahl erleichtert.



DAMPF MACHT DEN UNTERSCHIED



Kochen

Garen mit Dampf



Heißluft

Heißluft mit Dampf



Pochiert

Feuchtgaren

	6000 STEAMBAKE Backofen mit Feuchtigkeitszugabe	7000 STEAMCRISP Backofen mit Dampfunterstützung	8000 STEAMBOOST Multi-Dampfgarer	9000 STEAMPRO Multi-Dampfgarer mit Sous-Vide
Dampfprogramme				
Modellbezeichnung	BPK556260M BPB355020M BCK556220M BEB355020M BEB350010M	BSK772280M BSS772280B	BSK782280M	BSK998230M BSK898230B BSK999230T BSK792280M BSK792280B
SteamBake	✓			
Feuchtgaren (niedrig)		✓	✓	✓
Feuchtgaren (mittel)				✓
Feuchtgaren (hoch)			✓	✓
Vital-Dampfgaren			✓	✓
Sous-Vide				✓
SmartKitchen: WLAN-fähiger Backofen, steuerbar über My AEG Kitchen App				✓*
Steamify®			✓	✓
CookView® Kamera				✓*
CamCook®				✓*
Kerntemperatursensor	✓*	✓	✓	✓
Kochassistent		✓	✓	✓
Reinigung	Pyrolytische Selbstreinigung *	Pyrolytische Selbstreinigung	Dampfreinigung	Dampfreinigung
Heißluft	✓	✓	✓	✓
Entnehmbarer Wasserbehälter				✓
Feuchtigkeitssensor				✓

*(Modellabhängig)

VAKUUMIERGERÄTE

MEHR ALS EIN FRISCHEERLEBNIS

Ob roh oder gekocht und ganz gleich, ob Obst, Gemüse, Fisch, Fleisch, Aufschnitt, Käse, Backwaren oder frisch zubereiteter Eintopf: Vakuumieren erhält Aromen, Vitamine und Nährstoffe bestmöglich und macht deine Lebensmittel und Speisen länger halt- und genießbar. Vakuumiergeräte von AEG verbinden modernste Technologie mit intuitivem Bedienkomfort – für mehr Frische, mehr Nachhaltigkeit und mehr Genussmöglichkeiten im Küchenalltag.

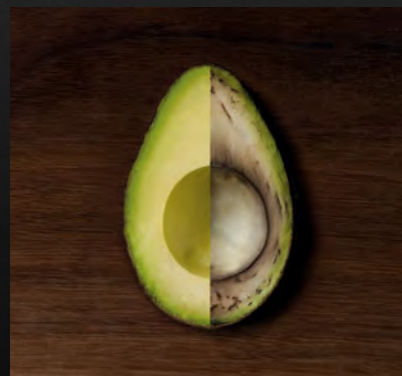

Nachhaltige Lebensmittelaufbewahrung

Du hast auf dem Wochenmarkt erntefrisches Obst und Gemüse eingekauft oder möchtest vorgekochte Mahlzeiten für eine spätere Verwendung optimal portionieren und lagern? Durch Vakuumieren werden deine Lebensmittel luftdicht und platzsparend verpackt – und ideal konserviert. Perfekt zur längeren Aufbewahrung im Kühlschrank oder für eine vielfach gesteigerte Haltbarkeit frei von Gefrierbrand in der Kühltruhe. AEG Vakuumiergeräte helfen dir effizient dabei, weniger Lebensmittel zu verschwenden und immer einfach bessere Geschmackserlebnisse zu genießen.



Ideal für Sous-Vide

Die Sous-Vide-Garmethode ermöglicht die schonende Zubereitung besonders geschmacksintensiver, vitamin- und nährstoffreicher Speisen. Besonders einfach und gut gelingt das Vakuumgaren mit den Vakuumiergeräten von AEG.

Halte deine Lebensmittel länger frisch und genießbar – ohne Aromaverlust.

A6-1-6AGPROMO | GOURMET VAKUUMIERGERÄT PROMO-SET



Scannen und Video ansehen



Die Frische-Offensive in der Küche

- Attraktives Promo-Set mit Vakuumiergerät, Schlauch, Vakuumierrolle (28 x 500 cm) und 2 (1x 1 l; 1x 1,6 l) tiefkühltauglichen, spülmaschinenfesten Vakuumbehältern mit Datumsanzeige (AVFB1)
- Zum Sous-Vide-Garen und zur Minimierung der Lebensmittelverschwendung
- Starke 12 l / Min. Pumpleistung
- Zuverlässige doppelte Versiegelung – ideal für Lebensmittel mit flüssiger Konsistenz
- Integrierter Rollenspeicher mit Cutter
- Praktischer Griff für Ein-Hand-Bedienung

AVFK1+PROMO | VAKUUMIER FRESH KIT PROMO-SET



Das innovative Vakuumiersystem

- Attraktives Promo-Set mit Akku-Vakuumiergerät, Ladekabel, 3 Behältern (2x 1 l; 1x 1,6 l) und 20 (23 x 26 cm) wiederverwendbaren Vakuumierbeuteln (AVRB1)
- Geeignet für alle Arten von Lebensmitteln einschließlich Suppen und Eintöpfen
- Kraftvoller Handvakuumierer mit 3,0 l / Min. Pumpleistung
- Ultrakompakt, handlich und besonders flexibel dank Akku-Betrieb
- Kratzfeste, robuste, wiederverwendbare Vakuumierbehälter mit integriertem Datumsanzeiger – ideal passend für AEG CustomFlex® Kühlschränke
- Vakuumierbeutel zum Sous-Vide-Garen und zur Lebensmittelaufbewahrung, mikrowellentauglich und spülmaschinenfest

AVSRB1 | RECYCELBARE VAKUUMIERBEUTEL



- Hergestellt mit bis zu 40% weniger CO₂-Emissionen im Vergleich zu AVSB1
- Gefrier- und külschranksauglich, zum Kochen und Sous-Vide-Garen geeignet
- BPA-frei und lebensmittelsicher
- Enthält 50 Beutel à 22 x 30 cm

AVSRR1 | RECYCELBARE VAKUUMIERROLLEN



- Hergestellt mit bis zu 40% weniger CO₂-Emissionen im Vergleich zu AVSR1
- Gefrier- und külschranksauglich, zum Kochen und Sous-Vide-Garen geeignet
- BPA-frei und lebensmittelsicher
- Enthält 2x Rollen à 25 cm x 6 m

FLEXIBRIDGE® XT INDUKTIONSKOCHFELD

WARUM NICHT MIT ALLEN FREIHEITEN KOCHEN

Innovativ, vernetzt und produziert in Rothenburg:
Die neuen FlexiBridge® XT 2in1 Induktionskochfelder geben dir dank nahtlos integriertem Dunstabzug mit intelligenter Auto-Steuerung nicht nur alle Freiheiten bei der Küchengestaltung – du genießt auch maximale Präzision und Flexibilität beim Kochen. Jeden Tag, bei jedem Gericht und mit jeder Art von Kochgeschirr.
Verzichte auf nichts und erlebe stattdessen punktgenaues Erhitzen, individuelle Kochzonen-Steuerung, intuitive Slider-Bedienung und erweiterte Möglichkeiten mit der My AEG Kitchen App.



SCHNELL UND EFFEKTIV

Die Induktionstechnologie von AEG bietet dir ein Höchstmaß an Leistung und garantiert zu jeder Zeit die besten Geschmackserlebnisse.



DIREKT UND PRÄZISE

Mit 5 Direct-Control Steuerungen können alle Kochzonen einzeln sowie der Abzug schnell und direkt gesteuert werden.



PERFEKTE, SCHNELLE INSTALLATION

Nur 30 Installationsschritte für den Einbau als Umluftversion in einen Unterschrank mit durchgehender Rückwand. Das ist professionell und schneller als am Markt üblich.



REMOTE CONTROL

Steuere, kontrolliere und überwache zahlreiche Funktionen des Dunstabzuges einfach aus der Ferne.



EINZIGARTIGES DESIGN

Hochwertiges, minimalistisches Design mit ultraflachem Abzugsgitter. Mit Rahmen oder flächenbündig und immer mit gleichem Platzbedarf wie ein herkömmliches Kochfeld.



My AEG
Kitchen App



NEUE FREIHEIT FÜR DIE KÜCHE – INNOVATIV UND VERNETZT



MAXIMALE GESTALTUNGSFREIHEIT

Ob als Kücheninsel, Halbinsel oder am Fenster: Die Installation des 2in1-Induktionskochfelds ist an jeder beliebigen Stelle der Küche möglich – für maximale Freiheit bei der Küchengestaltung. Das hochwertige, minimalistische Design mit Rahmen oder flächenbündig erweitert dabei den Spielraum.



FÜR MEHR SAUBERE LUFT

Integrierter Dunstabzug mit Auto-Funktion für automatisches Absaugen und mit Breeze-Lüfterfunktion gegen unangenehme Kochgerüche. Dank ultraflechtem Abzugsgitter lässt sich das Kochgeschirr leicht verschieben.



FLEXIBLER UND PRÄZISER KOCHEN

FlexiBridge®-Kochzonen und 4 präzise DirectControl Slider für jede Kochzone – für punktgenaues Erhitzen bei maximaler Flexibilität und einfacher Bedienung.



LEICHT ZU REINIGENDE FILTER

Effektives Absaugen bei leichter Reinigung: Der integrierte 2in1-Umluftfilter kombiniert Fett- und Aktivkohlefilter, lässt sich leicht von oben entnehmen und einfach in der Spülmaschine reinigen. Danach wird der Filter im Backofen regeneriert.



SMARTE KONNEKTIVITÄT

Von Benachrichtigungen zum Filter- und Gerätestatus bis zur Anleitung zum Einsatz der Auto-Funktion: Dank WiFi-Vernetzung der WLAN-fähigen Kochfelder mit der My AEG Kitchen App sind die wichtigsten Infos über deine SmartDevices abrufbar.



AEG TOPFDECKEL

Dank spezieller Dampföffnung werden Kochdünste und -dämpfe direkt in den Dunstabzug geleitet – zusätzlich ermöglichen die Deckel einen erhöhten Überkochschutz. AEG Topfdeckel mit Dampföffnung gibt es passend für dein vorhandenes Kochgeschirr in drei verschiedenen Größen.



QUALITÄT AUS ROTHENBURG

AEG FlexiBridge® XT Induktionskochfelder werden in Deutschland produziert. Das Werk in Rothenburg ob der Tauber ist unser Kompetenzzentrum für guten Geschmack und zählt europaweit zu den größten und modernsten Produktionsstätten seiner Art.



QR-Code scannen und die AEG FlexiBridge® XT YouTube-Playlist entdecken.



NEUE FREIHEIT FÜR DIE KÜCHE – INNOVATIV UND VERNETZT

Deine Küche in deinem Stil. Hole dir die Freiheit im Küchendesign, die du brauchst. Eine Kombination aus Induktionskochfeld mit einem integrierten Dunstabzug, sodass ein Kochfeld und ein separater Dunstabzug nicht notwendig sind. Jetzt kannst du dein Küchenkonzept frei planen und deiner Kreativität freien Lauf lassen.

CCE84779XB | KOCHFELD MIT ABZUG UND FLEXIBRIDGE®, UMLUFTVERSION

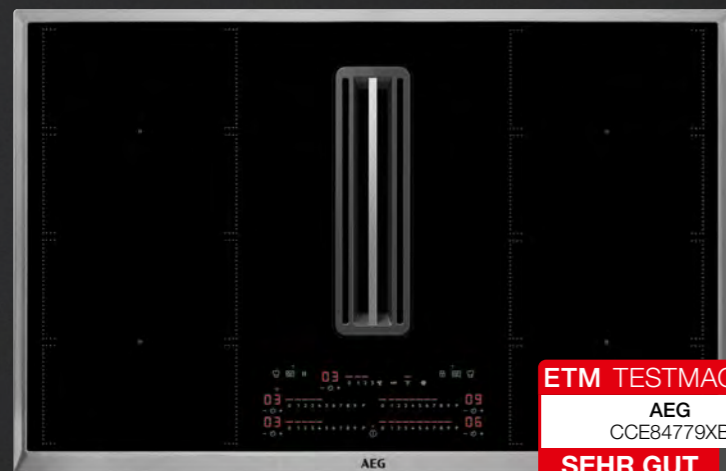

Zweifach FlexiBridge®

Auf beiden Seiten kannst du deine eigenen Kochbereich gestalten, indem du bis zu vier Zonen kombinierst. Maximale Flexibilität dank der großen Kochfläche von 22 x 44 cm.



Funktion Lüften

Nach dem Kochen reinigt die Funktion Lüften leise die Küchenluft, ohne das Ambiente zu stören.

2in1 Filter

Der kombinierte Fett- und Geruchsfilter ist einfach von oben zugänglich; spülmaschinengeeignet und regenerierbar.

CCE84751XB | KOCHFELD MIT ABZUG UND BRIDGE XT, UMLUFTVERSION

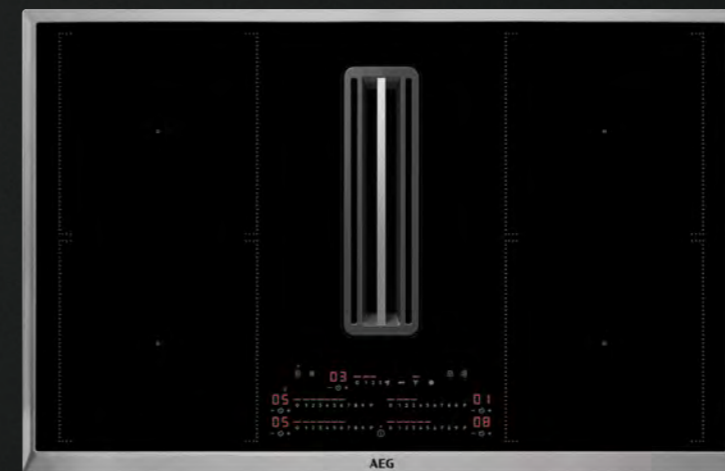

Zweifach Bridge

Dank Bridge-Funktion kannst du jeweils zwei Kochzonen auf beiden Seiten des Kochfelds kombinieren – ideal für große Töpfe und Pfannen.



Funktion Lüften

Nach dem Kochen reinigt die Funktion Lüften leise die Küchenluft, ohne das Ambiente zu stören.

2in1 Filter

Der kombinierte Fett- und Geruchsfilter ist einfach von oben zugänglich; spülmaschinengeeignet und regenerierbar.

CDE84779XB | KOCHFELD MIT ABZUG UND FLEXIBRIDGE®, ABLUFTVERSION

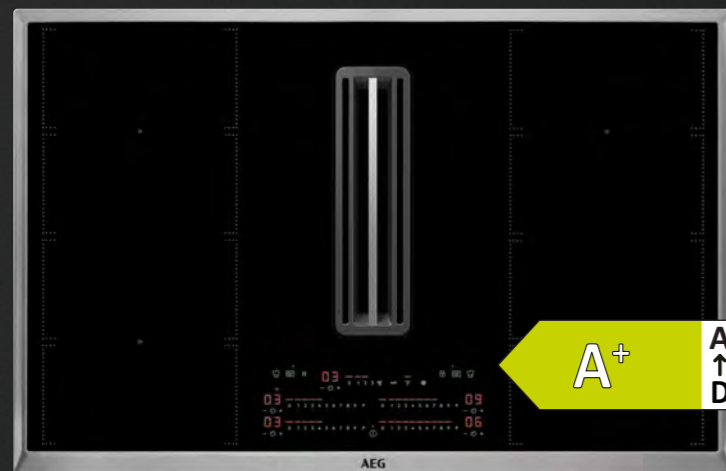

Zweifach FlexiBridge®

Auf beiden Seiten kannst du deine eigenen Kochbereich gestalten, indem du bis zu vier Zonen kombinierst. Maximale Flexibilität dank der großen Kochfläche von 22 x 44 cm.



Funktion Lüften

Nach dem Kochen reinigt die Funktion Lüften leise die Küchenluft, ohne das Ambiente zu stören.

Fett-Filter

Der Fettfilter ist einfach von oben zugänglich und spülmaschinengeeignet.

A9HOSM | SONDERZUBEHÖR: TOPFDECKEL-SET



Durch die Dampföffnung wird beim Kochen der Dampf direkt Richtung Absaugeneinheit geleitet.

Der Universaldeckel ist durch den abgestuften Silikonrand perfekt geeignet für Töpfe und Pfannen in unterschiedlichen Größen.

Material: Glas & Silikon, spülmaschinengeeignet.

2 Topfdeckel mit Dampföffnung; Größe 1 (16–18 cm) und 2 (20–22–24 cm) als SET.

UNSERE AEG INDUKTIONS-TECHNOLOGIEN

Die Induktions-Range von AEG sieht nicht nur gut aus, sondern bietet dir auch verschiedene Kocherlebnisse und erleichtert die Zubereitung. Die SenseCook-Reihe sorgt für die nötige Unterstützung, um beste Ergebnisse zu erzielen. SensePro®, SenseFry® und SenseBoil® arbeiten mit modernster Sensortechnologie. Maximale Flexibilität bietet das neue Kochfeld TotalFlex.











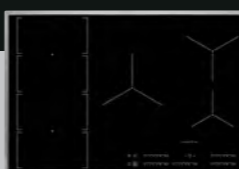

















- 
Gargut-Sensor
 Mit dem SensePro® Kochfeld gelingt jedes Gericht perfekt. Der kabellose Lebensmittelsensor misst die Kerntemperatur des Garguts.
- 
TotalFlex
 Töpfe und Pfannen unterschiedlichster Form und Größe frei verschieben, flexibel anordnen – und so platzieren wie du es wünschst: Das TotalFlex-Kochfeld erkennt dein Kochgeschirr intelligent und erzeugt automatisch individuell steuerbare Kochzonen.
- 
Brat- oder Koch-Sensor
 Der SenseFry® Bratsensor hält konstant die richtige Temperatur und verhindert Anbrennen – für perfekte Bratergebnisse. Während der SenseBoil® Kochsensor automatisch die Temperatur beim Aufkochen von Wasser regelt, damit das Köcheln auf einem kontrollierten Niveau bleibt.
- 
Bridge oder FlexiBridge®*
 Dank der intelligenten Bridge-Funktion kannst du jeweils zwei Kochfelder zusammenschalten und gemeinsam steuern. Bei der FlexiBridge®-Kochzone kannst du auf beiden Seiten deinen eigenen Kochbereich gestalten, indem du bis zu vier Zonen kombinierst und somit kleines bis hin zu übergroßes Kochgeschirr auf der Kochzone unterbringst.
- 
Induktion
 Schnelles, energiesparendes und sicheres Kochen.
- 
Hob²Hood
 Automatische Steuerung der Dunstabzugshaube angepasst auf den Kochvorgang.



Weitere Hilfe bei der Geräteauswahl

* nur bei ausgewählten Modellen

				
3000 Induktion	6000 Flex	7000 Sense	8000 TotalFlex	9000 SensePro®
				BESTE AUSSTATTUNG
				
				
		 oder 		 oder 
	 oder 	 oder 		
				
				



TOTALFLEX

ÜBERALL AUF DEM KOCHEFELD KOCHEN

IKK86688XB | 6-FACH INDUKTION SERIE 8000 TOTALFLEX UND
POWERSLIDE-FUNKTION

Das TotalFlex-Kochfeld erkennt automatisch Töpfe und Pfannen unterschiedlicher Form und Größe und schafft für sie eine eigene Kochzone. 12 Kochzonen können maximal flexibel zu bis zu sechs ansteuerbaren Kochzonen verbunden werden.

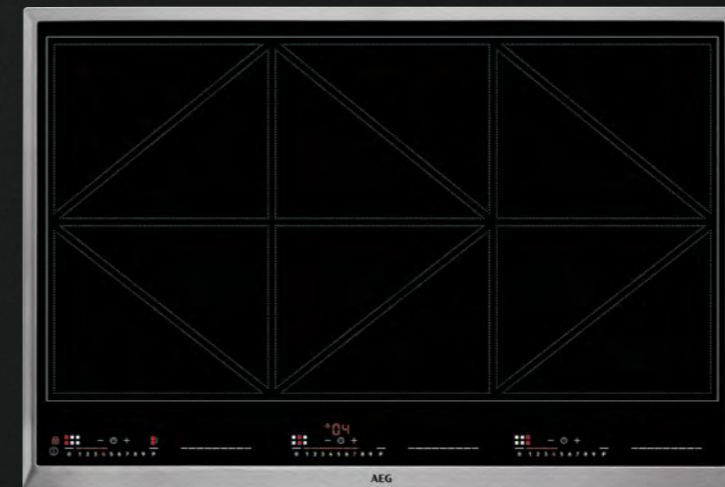

TotalFlex-Induktionskochfeld

Kochen mit Töpfen und Pfannen in allen Größen von 100 bis 350 mm. Flexible Induktionskochfläche bestehend aus 12 einzelnen dreieckigen Kochzonen, die getrennt oder paarweise kombiniert eingeschaltet werden, um 6 Standard-Kochzonen zu bilden.

Top-Bedienelektronik:

Active Touch mit intuitiver Bedienung

Wähle deinen Topf, stelle ihn auf das Kochfeld und das Bedienelement leuchtet auf. Intuitive Sensoren erkennen automatisch, welche Kochzone du verwenden möchtest. Du musst lediglich die gewünschte Temperatur einstellen.



Hob²Hood-Funktion: das Kochfeld steuert die Dunstabzugshaube

Dieses Kochfeld kommuniziert mit Hob²Hood-Dunstabzugshauben, indem es je nach Bedarf automatisch die Beleuchtung einschaltet und das Gebläse je nach Kochvorgang regelt.

SENSEPRO®

ASSISTIERT BEIM KOCHEN. GUT FÜR DIE LEBENSMITTEL

Das SensePro® Kochfeld hat einen zusätzlichen Gargut-Sensor der die Temperatur des Lebensmittels exakt misst. Das Kochfeld kann über eine Antenne, die unter dem Glas des Kochfelds installiert ist, mit dem Gargut-Sensor kommunizieren. Durch diese Kommunikation kann das Kochfeld so gesteuert werden, dass es eine Zielkerntemperatur erreicht, die perfekte Ergebnisse garantiert.

IAE84881XB | 4-FACH INDUKTION SERIE 9000 MIT GARGUT-SENSOR, BRAT-SENSOR UND TFT TOUCHDISPLAY

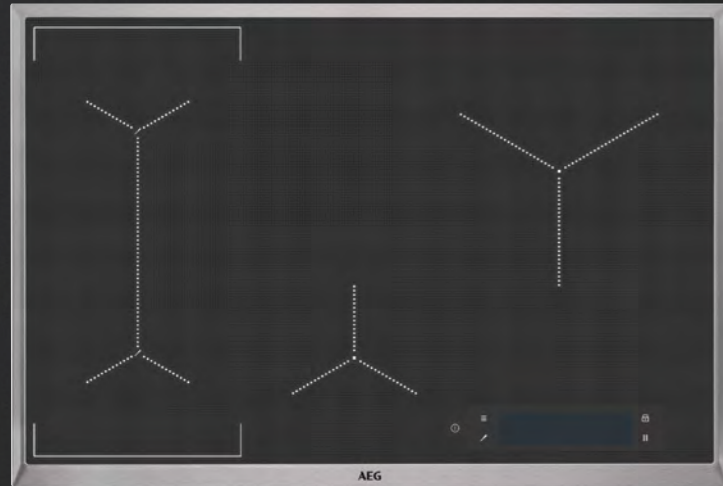

TFT-Touchdisplay – mit einer Berührung zum perfekten Genuß

Der vollfarbige Touchscreen bietet vollständige Kontrolle über das Kochfeld mit maßgeschneiderten Programmen für bestimmte Lebensmittel. Sobald du dein Kochgeschirr platziert hast, wird im Display die Steuerung für die ausgewählte Kochzone angezeigt. Die Farbe wechselt von weiß nach rot, um dir anzuzeigen, was du aktiviert hast. Der Koch-Assistent hat die Zubereitung von verschiedenen Gerichten hinterlegt und unterstützt dich beim Kochen und Braten. Individuelle Anpassungen sind stets möglich.



SensePro® – leicht und unkompliziert kochen – jeden Tag mit Gargut-Sensor

Kochfeld mit Dunstabzug für maximale Flexibilität in der Küchenplanung. SensePro® macht es dir ganz einfach, die leckersten Gerichte gesund und schonend zuzubereiten. Der kabellose Gargut-Sensor zeigt dir die Kerntemperatur während des Garvorganges an. Zartes Gemüse punktgenau garen, leichte Saucen zaubern, Lammkoteletts perfekt zubereiten – dieses Kochfeld kann alles. Sogar Sous-Vide ist möglich.



Scanne den QR-Code und erlebe das AEG SensePro® Kochfeld mit Gargut-Sensor.



IAE84845XB | 4-FACH INDUKTION SERIE 7000 MIT BRAT-SENSOR, TFT TOUCHDISPLAY UND XL-PAELLAZONE

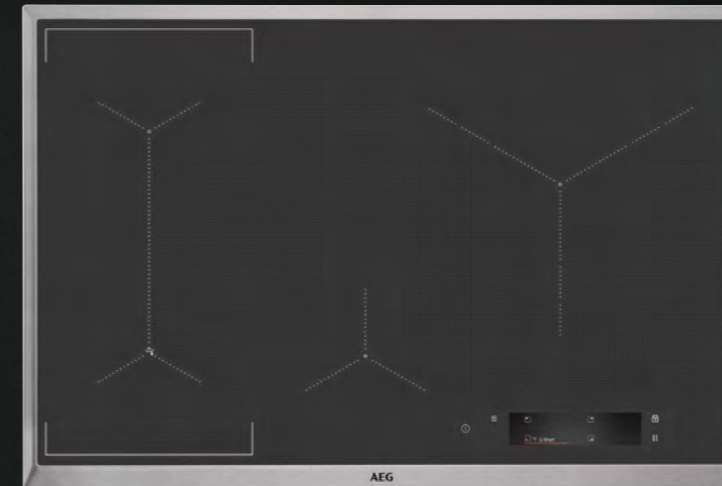

SenseFry® – perfekte Bratergebnisse mit Brat-Sensor und TFT Touchdisplay

Erziele beim Braten jedes Mal den besten Geschmack und die perfekte Konsistenz. Wähle einfach das Gericht und das gewünschte Ergebnis auf dem Touchscreen aus. Ein spezieller Sensor unter der Glassplatte regelt dann die Leistung des Kochfeldes, um die Temperatur der Pfanne konstant zu halten und eine perfekte Bratleistung zu gewährleisten. Wann die Pfanne oder das Öl die richtige Temperatur hat, muss nicht mehr abgeschätzt werden. Temperaturregelung war gestern – SenseFry® ist heute!

IAE84421XB | 4-FACH INDUKTION SERIE 7000 MIT SENSEBOIL® SENSOR



SenseBoil® – reduziert die Temperatur, wenn das Wasser kocht

Das SenseBoil® Induktionskochfeld unterstützt dich mittels eines intelligenten Sensors beim Aufkochen von Wasser – nach Erreichen des Siedepunktes wird die Kochstufe auf ein leichtes Köcheln reduziert. Wasser spritzt nicht aus dem Topf, das Kochfeld schaltet sich nicht automatisch ab. So sparst du Zeit und Energie, um einzigartige Ergebnisse zu erzielen.

MAXISENSE® PURE FLEX

PURES DESIGN FÜGT SICH PERFECT IN DEINE KÜCHE EIN

Das MaxiSense® Pure Flex Induktionskochfeld mit PowerSlide-Funktion ermöglicht es, eine spezielle Kochzone mit drei unterschiedlichen Temperaturbereichen zu erzeugen: zum Erhitzen, zum Kochen und zum Warmhalten. Mit der FlexiBridge®-Funktion lassen sich einzelne Kochzonen zu einer riesigen Kochfläche kombinieren. So können selbst die größten Töpfe und Pfannen auf der Fläche platziert werden.

IPE84571FB | INDUKTIONSKOCHFELD MIT PURE-DESIGN



Einzigartiges PURE-Design

Im inaktiven Zustand präsentiert sich das Kochfeld komplett in puristischem Schwarz. Erst beim Einschalten werden die Kochzonen und Bedienelemente von roten LEDs angezeigt.



PowerBoost

Sorgt im Nu für zusätzliche Hitze, um den Kochvorgang zu beschleunigen.



PowerSlide

Einfach Töpfe und Pfannen verschieben, um die Temperatur anzupassen.

IPE84531FB | INDUKTIONSKOCHFELD MIT PURE-DESIGN

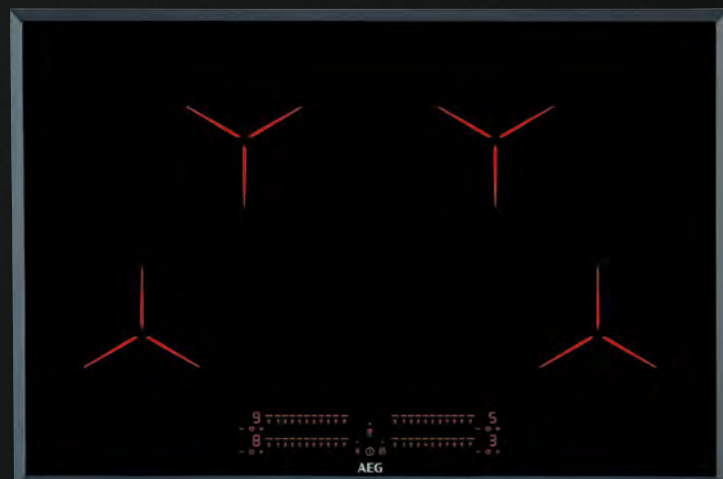

Einzigartiges PURE-Design

Im inaktiven Zustand präsentiert sich das Kochfeld komplett in puristischem Schwarz. Erst beim Einschalten werden die Kochzonen und Bedienelemente von roten LEDs angezeigt.



MaxiSense® Pure

Die Kochzonen dieses Induktionskochfelds passen sich perfekt an die Größen und Formen der meisten Pfannen an.



Hob²Hood-Funktion

Das Kochfeld steuert die Dunstabzugshaube.

Kochen ohne Ablenkung
Sobald du zu kochen beginnst, aktiviert das Kochfeld die Dunstabzugshaube und stellt via Infrarotsensor die erforderliche Leistungsstufe je nach Kochvorgang automatisch ein. So hast du die Hände frei für die Zubereitung. Du kannst die Abzugsleistung aber auch selbst über die Bedienelemente einstellen.

Niedrige Hitze zum Warmhalten

Mittlere Hitze zum Braten und Schmoren

Starke Hitze zum scharfen Anbraten

Scannen für mehr Infos







UNSERE INDUKTIONSKOCHFELDER IM ÜBERBLICK



Scanne den QR-Code und nutze die Online-Hilfe, die dir die Produktauswahl erleichtert.

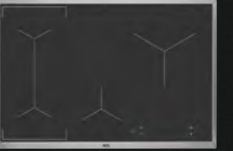

FUNKTIONEN UND AUSSTATTUNG

								
MODELL	6000 FLEX BRIDGE-FUNKTION	6000 FLEX FLEXIBRIDGE®	6000 FLEX PURE		7000 SENSE SENSEBOIL®	7000 SENSE SENSEFRY®	7000 SENSE SENSEPRO®	8000 TOTALFLEX
MODELLBEZEICHNUNG	IKE95454XB/IB IKE85441XB/IB IKE84445XB/IB IKE84441XB IKE74441XB IKE64450XB/IB IKK64441XB/IB	IKE95474XB/IB IKE85471XB/IB IKK84471XB/IB IKE74471XB/IB IKE64471XB	IPE84571FB/IB IPE84531FB		IAE84421XB	IAE84845XB	IAE84881XB/IB	IKK86688XB/IB
Hob²Hood Kochfeld steuert Haube	☑*	☑	☑		☑	☑	☑	☑
DirectTouch Einfaches Fingertippen genügt	☑	☑	☑		☑	☑	☑	☑
PowerBoost Beschleunigt im Nu den Kochvorgang	☑	☑	☑		☑	☑	☑	☑
Bridge-Funktion Aus 2 Kochzonen mach 1	☑				☑	☑	☑	☑
FlexiBridge® Verbindet bis zu 4 Kochzonen		☑	☑ ¹⁾					
TotalFlex Dreieckige Kochzonen, die beliebig kombiniert werden								☑
PowerSlide Einfach die Temperaturzone wechseln		☑	☑ ¹⁾					
SensePro® Mit batterielosem Gargut-Sensor							☑	
SenseFry® Mit Brat-Sensor						☑	☑	
SenseBoil® Mit SenseBoil®-Sensor					☑			

* Gilt nicht für IKE64450XB/IB

1) = IPE84571FB/IB

HOB²HOOD

AUTOMATISCHER DUNSTABZUG. BESTE ENERGIEKLASSE

Die AEG Dunstabzugshauben überzeugen nicht nur durch ihr klares, zeitgemäßes Design, sondern auch durch ihre starke Leistung. Energieeffiziente und flüsterleise Hochleistungsmotoren sorgen stets für frische Luft in der Küche. AEG Dunstabzugshauben gibt es in vielfältigen Bauformen, Ausstattungsvarianten und Designs. Ob Inselhaube, Wand- und Kaminhaube oder integrierte Haube – bei AEG findet garantiert jeder das richtige Modell, das zu seinem Wohn- und Lebensstil passt.

DIK8190HG LANDSCAPE SERIE 9000
GLAS-EDELSTAHL DESIGN / EXTREM SPARSAM

A⁺⁺A⁺⁺⁺
↑
D

Unsere beste Dunstabzugshaube hat nicht nur die allerbeste Energieeffizienzklasse A⁺⁺⁺, sondern ist damit auch 30% sparsamer als Dunstabzugshauben mit der Klasse A⁺⁺.

**SilenceTech Plus**

AEG SilenceTech-Hauben sind so optimiert, dass du selbst bei maximaler Leistungsstufe entspannt Gespräche führen kannst.

**Inverter-Motor**

Unsere Spitzenmodelle sind mit einem Inverter-Motor ausgestattet und sorgen nicht nur für ein leises Betriebsgeräusch, sondern gewährleisten dadurch einen geringeren Energieverbrauch.



Scannen für
mehr Infos

SCHRÄGE WANDHAUBEN

STIL UND DURCH- DACHTES DESIGN

Der sehr leistungsstarke und energieeffiziente Motor hält die Luft selbst in großen Küchen sauber.

DVK6981HB FACE FRAME SERIE 9000
GLAS-DESIGN-HAUBE IN SCHWARZ

**Hob²Hood**

Automatische Steuerung der Dunstabzugshaube angepasst auf den Kochvorgang. Spart Strom. Sobald du zu kochen beginnst, aktiviert das Kochfeld die Dunstabzugshaube und stellt via Infrarotsensor die erforderliche Leistungsstufe ein.

**SilenceTech**

Diese Haube ist so optimiert, dass ihr hocheffizienter Motor selbst bei maximaler Leistungsstufe möglichst geräuscharm arbeitet. Gespräche oder Musik beim Kochen sind deshalb problemlos möglich.

**Dimmbare LED für das richtige Licht**

Helles Licht beim Kochen, stimmungsvolle Beleuchtung beim Essen.

A⁺A⁺⁺⁺
↑
D

DVE5971HG FACE GLAM SERIE 9000
DESIGN-WANDHAUBE IN SCHWARZ/EDELSTAHL

**Hob²Hood**

Automatische Steuerung der Dunstabzugshaube angepasst auf den Kochvorgang. Spart Strom. Sobald du zu kochen beginnst, aktiviert das Kochfeld die Dunstabzugshaube und stellt via Infrarotsensor die erforderliche Leistungsstufe ein.

**Funktion Lüften**

Mit der Funktion Lüften kann eine zusätzliche Leistungsstufe die Luft von Gerüchen nach dem Kochen gereinigt werden. Dauer ca. eine Stunde mit 120 m³/h und bei leisen 33 dB.

**LED Beleuchtung – hell und sparsam**

Die langlebigen und energieeffizienten LED-Streifen bieten eine optimale Ausleuchtung des gesamten Kochfelds.

A

A⁺⁺⁺
↑
D

LÜFTERBAUSTEIN

ELEGANT AUSKLAPPBARE BLENDE MIT TOUCHBEDIENUNG

NEU | DGK6981HM HIDDEN TOUCH SERIE 7000
TOUCH-BEDIENUNG / HOB²HOOD

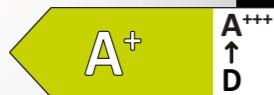

Hob²Hood: Automatische Steuerung der Dunstabzugshaube

Dank der Hob²Hood-Funktion wird Kochen spürbar komfortabler – denn das Kochfeld übernimmt beim Aktivieren die Steuerung von Dunstabzug und Beleuchtung – vollautomatisch und ideal angepasst an jede Kochaktion.

Hochleistungsmotor: Für schneller saubere Luft

Die Dunstabzugshaube ist mit einem Highperformance-Motor der neuesten Generation ausgestattet. Kochgerüche und Dünste werden besonders schnell und effizient entfernt.



LED-Beleuchtung: für energiesparende Kochfeldbeleuchtung

Die im Dunstabzug integrierte LED-Beleuchtung leuchtet das Kochfeld effizient und gleichmäßig aus. Für mehr Kontrolle, beste Sicht und vollen Überblick aufs Kochgeschehen.



FLACHSCHIRMHAUBE

DEZENT UND SCHLICHT

Diskret und leistungsstark, muss die kopffreie ausziehbare Dunstabzugshaube nur 5 cm ausgezogen werden, damit die Absaugfunktion Dampf und Gerüche aus deiner Küchenluft entfernt. Bei Nichtgebrauch schiebe sie einfach zurück, damit sie sich nahtlos in deine Schränke einfügt.

NEU | DPE5960G PULL-OUT EDGE SERIE 6000
DESIGN-FLACHSCHIRMHAUBE / SCHWARZE FRONTBLENDE

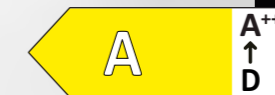

LED-Streifen. Ideale Beleuchtung beim Kochen

Optimale Beleuchtung in der Küche ermöglicht dir eine bessere Kontrolle und Konsistenz beim Kochen. LED-Streifen bieten die ideale Beleuchtung deiner Kochfläche für ein besseres Erlebnis in der Küche.



Schnelle und zuverlässige Best-in-Class-Installation

Für eine schnelle und präzise Best-in-Class-Installation deiner neuen Dunstabzugshaube verwende PerfectFit-Lösungen. Mit 25% weniger Montageschritten und werkzeuglosen Optionen bietet es eine benutzerfreundliche Erfahrung, die die Arbeit zu einer einfachen Einmannaufgabe macht.

Auch in 60 cm erhältlich.

NEU | DPK5960B PULL-OUT EDGE SERIE 6000
DESIGN-FLACHSCHIRMHAUBE / PROBLACK

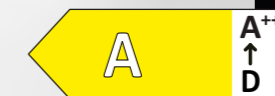

LED-Streifen. Ideale Beleuchtung beim Kochen

Optimale Beleuchtung in der Küche ermöglicht dir eine bessere Kontrolle und Konsistenz beim Kochen. LED-Streifen bieten die ideale Beleuchtung deiner Kochfläche für ein besseres Erlebnis in der Küche.



Schnelle und zuverlässige Best-in-Class-Installation





Für eine schnelle und präzise Best-in-Class-Installation deiner neuen Dunstabzugshaube verwende PerfectFit-Lösungen. Mit 25% weniger Montageschritten und werkzeuglosen Optionen bietet es eine benutzerfreundliche Erfahrung, die die Arbeit zu einer einfachen Einmannaufgabe macht.

Auch in 60 cm erhältlich.

FÜR FRISCHE LUFT IN DEINER KÜCHE

Die AEG Dunstabzugshauben überzeugen nicht nur durch ihr klares, zeitgemäßes Design, sondern auch durch ihre starke Leistung. Energieeffiziente und flüsterleise Hochleistungsmotoren halten selbst in großen Küchen die Luft sauber. Ob Inselhaube, Kopffrei- und Kaminhaube, Deckenlüfter oder integriert – bei AEG findet garantiert jeder das richtige Modell, das zu seinem Wohn- und Lebensstil passt.



- 
SilenceTech
 Entfernt Kochdünste extrem leise aus deiner Küche.
- 
Breeze
 Lüften-Funktion: Reinigt die Raumluft nach dem Kochen von Gerüchen.
- 
Highperformance-Motor
 Kochgerüche und Dünste werden besonders schnell und effizient entfernt.
- 
Hob²Hood
 Automatische Steuerung der Dunstabzugshaube angepasst auf den Kochvorgang.
- 
LED-Beleuchtung
 Stets optimale Sicht. Langlebig und energieeffizient.

3000 LED-Beleuchtung	6000 ExtractionTech	7000 Hob²Hood	8000 Breeze	BESTE AUSSTATTUNG 9000 SilenceTech

DESIGN TYPEN

Einbauhauben	•	•	•	•
Deckenlüfter			•	
Inselhauben		•	•	•
Wandmontage Vertikal und Kamin	•	•	•	•



Weitere Hilfe
bei der
Geräteauswahl

AEG DUNSTABZUGSHAUBEN IM ÜBERBLICK



INSEL-DUNSTABZUGSHAUBEN

MODELL	Energieeffizienzklasse*	Beleuchtung	Gebläseleistung ¹⁾	Geräuschpegel in Dezibel ²⁾	Hob ² Hood
Landscape DIK8190HG	A+++	LED	800 m ³ h	54 dB	☑
Square Glam DIE5961HG	A	LED	700 m ³ h	54 dB	☑
Square Glass DIE5960HB	A	LED	720 m ³ h	68 dB	☑
Square DIB3951M	C	LED	600 m ³ h	68 dB	–

DECKENLÜFTER

MODELL	Energieeffizienzklasse*	Beleuchtung	Gebläseleistung ¹⁾	Geräuschpegel in Dezibel ²⁾	Hob ² Hood
SkyPurify DCK0250HG	³⁾	LED	640 m ³ h	75 dB	☑
Skyline Slim DCK5281HG	A+	LED	720 m ³ h	70 dB	☑
Skyline DCE5960HM	A	LED	710 m ³ h	63 dB	☑



WAND-DUNSTABZUGSHAUBEN

MODELL	Energieeffizienzklasse*	Beleuchtung	Gebläseleistung ¹⁾	Geräuschpegel in Dezibel ²⁾	Hob ² Hood
Face Frame DVK6981HB/HR	A+	LED	750 m ³ h	54 dB	☑
Face Glam DVE5971HB/HG	A	LED	700 m ³ h	54 dB	☑
Face Glam DVE5671HG	A	LED	700 m ³ h	54 dB	☑



KAMIN-DUNSTABZUGSHAUBEN

MODELL	Energieeffizienzklasse*	Beleuchtung	Gebläseleistung ¹⁾	Geräuschpegel in Dezibel ²⁾	Hob ² Hood
Square Glass DBE5961HG	A	LED	700 m ³ h	54 dB	☑
Square Glass DBE5960HB	A	LED	720 m ³ h	68 dB	☑
Square Glass DBE5660HB	A	LED	720 m ³ h	68 dB	☑



INTEGRIERTE DUNSTABZUGSHAUBEN

MODELL	Energieeffizienzklasse*	Beleuchtung	Gebläseleistung ¹⁾	Geräuschpegel in Dezibel ²⁾	Hob ² Hood
Pull-out Edge DPK5960B	A	LED	660 m ³ h	60 dB	–
Pull-out Edge DPE5960M/G	A	LED	660 m ³ h	60 dB	–
Pull-out Edge DPK5660B	A	LED	660 m ³ h	60 dB	–
Pull-out Edge DPE5660M/G	A	LED	660 m ³ h	60 dB	–
Hidden Touch DGK6981HM	A+	LED	760 m ³ h	57 dB	☑
Hidden Touch DGK6681HM	A+	LED	760 m ³ h	57 dB	☑
Hidden DGE5861HM	A	LED	700 m ³ h	67 dB	☑



Scanne den QR-Code und nutze die Online-Hilfe, die dir die Produktauswahl erleichtert.



1) bei Intensivstufe oder maximalen Normalbetrieb
2) im maximalen Normalbetrieb

3) Dieser Deckenlüfter ist nur für den Umluftbetrieb geeignet und unterliegt damit nicht der EU-Verordnung 65/2014.
* Energiespektrum A+++ bis D



HOB²HOOD

PERFEKTES ZUSAMMENSPIEL...

Das ideale Koch-Duo: Ausgehend vom verfügbaren Platz oder der Küchenform findest du hier anhand der Symbole die passende Haube zum gewünschten Kochfeld und umgekehrt.

INDUKTIONS-KOCHFELDER	BREITEN	HAUBENFORMEN
MaxiSense® mit Bridge-Funktion MaxiSense® FlexiBridge®		INSEL-HAUBE KAMIN-HAUBE
MaxiSense® mit Bridge-Funktion MaxiSense® FlexiBridge® MaxiSense® Pure SenseBoil® SenseFry® SensePro® TotalFlex		INSEL-HAUBE KAMIN-HAUBE WAND-HAUBE
MaxiSense® mit Bridge-Funktion MaxiSense® FlexiBridge®		INSEL-HAUBE KAMIN-HAUBE WAND-HAUBE
MaxiSense® mit Bridge-Funktion MaxiSense® mit FlexiBridge®		INSEL-HAUBE KAMIN-HAUBE

...ZWISCHEN KOCHFELD UND HAUBE

HAUBENFORMEN

INSEL-HAUBE 	<p>Ideal für große Küchen mit Kochinsel</p> <p>Landscape DIK8190HG</p> <p>Square Glam DIE5961HG</p> <p>Sky Purify DCK0250HG</p> <p>Skyline Slim DCK5281HG</p>
KAMIN-HAUBE 	<p>Die perfekte Lösung für Vielkocher</p> <p>Square Glass DBE5961HG</p> <p>Square Glass DBE5960HB</p> <p>Square Glass DBE5E60HB</p>
WAND-HAUBE 	<p>Effektive Eyecatcher mit mehr Kopffreiheit</p> <p>Face Frame DVK6981HB</p> <p>Face Glam DVE5971HB</p> <p>Face Glam DVE5971HG</p>
INTEGRIERTE HAUBE 	<p>Kompakte Klasse für kleine Küchen</p> <p>Hidden Touch DGK6681HM</p> <p>Hidden DGE5861HM</p> <p>Pull-out Edge DPE5660M</p> <p>Pull-out Edge DPK5660B</p>

WARTUNG

Für eine dauerhafte und langlebige Funktionalität der Dunstabzugshaube ist eine regelmäßige Pflege der Filter notwendig. Alle Hauben enthalten einen waschbaren Fettfilter aus Metall sowie einen Kohlefilter, der nur bei Nutzung im Umluft-, nicht aber im Abluftbetrieb dringend benötigt wird. Diese Standard-Kohlefilter müssen regelmäßig ausgetauscht werden (siehe Tabelle).

Nachhaltiger ist der Gebrauch von waschbaren LongLife-Kohlefiltern, die im Geschirrspüler gereinigt werden können – oder regenerierbaren Hocheffizienz-Kohlefiltern (wie unten beschrieben).

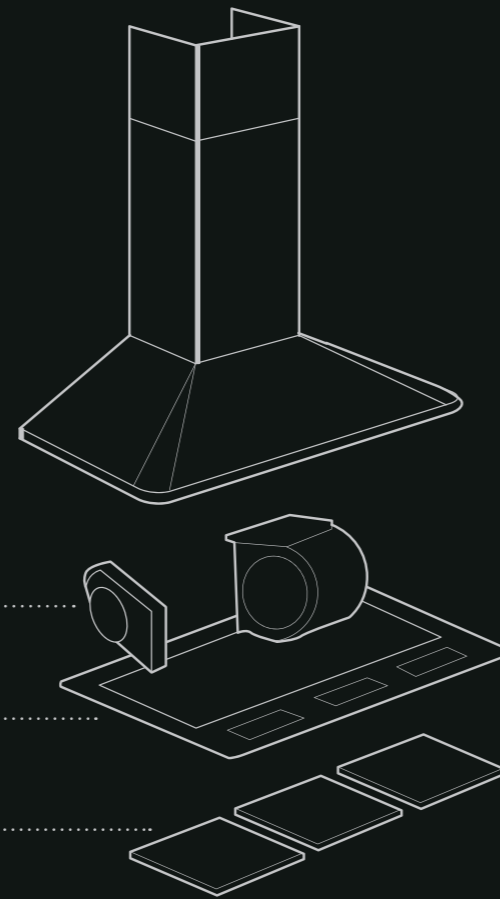

Kohlefilter

Rahmen

Fettfilter

UNSERE KOHLEFILTER IM ÜBERBLICK

	Kohlefilter	Waschbare LongLife-Kohlefilter	Regenerierbare Hocheffizienz-Kohlefilter
Art des Kohleaktivfilters			
Geruchsabsorption in % durchschnittlich*	bis zu 45 %	bis zu 70 %	bis zu 85 %
Austausch	alle 3–6 Monate	alle 2–3 Jahre	alle 4–5 Jahre
Wartung	keine – Neukauf	alle 2–3 Monate	alle 5–6 Monate

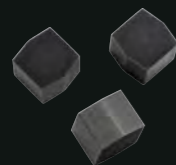
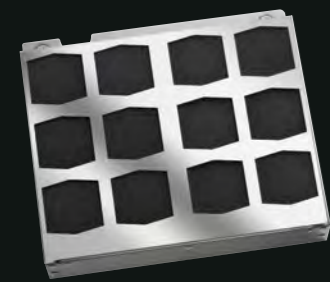

REGENERIERBARE HOCHEFFIZIENZ-KOHLEFILTER

Alternativ zu nicht regenerierbaren Kohlefiltern sollten die Hocheffizienz-Kohlefilter erst nach mehreren Jahren ausgetauscht werden. Sie können regelmäßig im Backofen regeneriert werden. Dabei löst die Hitze das Fett aus den Kohleelementen heraus.

In der Bedienungsanleitung des Filters findet sich die genaue Beschreibung zu diesem Vorgang. Danach lässt sich der regenerierte Filter ganz einfach wieder in die Dunstabzugshaube einsetzen.

* Durchschnittliche Geruchsabsorption – der Wert variiert je nach Bauform der Dunstabzugshaube, basierend auf verschiedenen Kriterien wie Hauben-/Filtergeometrie, Filterposition, Materialbeschaffenheit etc.



WENN DIR FRISCHE ALLEIN ZU WENIG IST

Schenke deinen Lebensmitteln und der Umwelt mehr Aufmerksamkeit mit weniger Aufwand – und definiere die Art und Weise neu, wie du Obst, Gemüse und Co schützt und optimal aufbewahrst.

Die neue AEG Kühlgeräte-Generation wurde speziell für einen umweltbewussteren Umgang mit Lebensmitteln entwickelt. Fortschrittliche Kühltechnologien garantieren dir jederzeit ideale Lagerbedingungen. So helfen wir dir täglich dabei, die Qualität deiner Lebensmittel länger zu bewahren, weniger zu verschwenden und insgesamt besser mit kostbaren Ressourcen umzugehen.

KOMPROMISSLOS UMWELTSCHONEND

Unsere neuen Kühl-Gefrierkombinationen reduzieren deine CO₂-Emissionen um bis zu 20%* im Vergleich zu herkömmlichen Geräten – dank energiesparender Technologien, dem Einsatz nachhaltiger Materialien und verbesserter Recyclbarkeit***. Darüber hinaus werden unsere Kühlgeräte in einem hochmodernen Werk mit Zero-Landfill-Zertifizierung produziert, in dem keinerlei Abfälle für die Mülldeponie anfallen**.

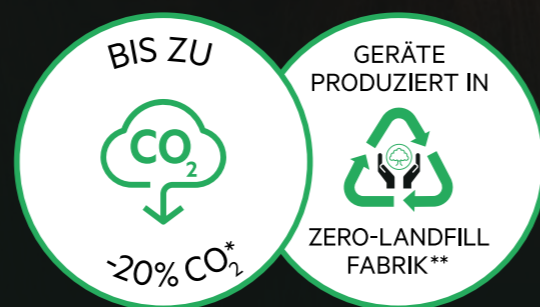

* CO₂-Emissionen aus Materialien, Herstellung und Gerätenutzung. Energieverbrauch verglichen mit dem Energieverbrauch von Geräten der Einstiegsklasse F, laut Angaben der Università Politecnica delle Marche.

** Hergestellt in einer von Intertek zertifizierten „Zero Landfill“-Fabrik.

*** Auf Basis der für Recycling gesammelten Kühlschränke in der EU.





Scannen für
mehr Infos

Genieße mit AEG mehr Frische, mehr Vitamine und mehr gesunden Genuss – und verschwende zugleich weniger Lebensmittel.

NISCHENHÖHE VON 178 CM, COOLING 360° UND NOFROST

OPTIMIERTE LUFTZIRKULATION HÄLT LEBENSMITTEL LÄNGER FRISCH



Bis zu **60%*** länger
frische Lebensmittel.

Die duale Kühltechnologie TwinTech® NoFrost sorgt dank getrennter Luftzirkulation dafür, dass deine Lebensmittel nicht austrocknen und länger frisch bleiben.

NEU | SCE818E8MF
178ER NISCHE / COOLING 360° /
SERIE 8000 NOFROST / COLDSense

Mit der 360° Cooling Technologie bleiben deine Lebensmittel länger frisch. Der Kühlschrank verwendet ein innovatives Zirkulationssystem mit mehreren Luftkanälen, um konstant gekühlte Luft in jede Ecke zu befördern.

Bis zu **20%** weniger
Lebensmittelverschwendung
dank ColdSense-Technologie:

Unsere feinen Sensoren passen konstant die Temperatur in deinem Kühlschrank an – so kannst du länger frische Lebensmittel genießen.



GreenZone: Präzise Feuchtigkeitskontrolle. Lange Haltbarkeit deiner Lebensmittel

Die GreenZone-Schublade bewahrt über lange Zeit die Frische von Obst und Gemüse. So bleiben Nährstoffe, Geschmack, Textur, Farbe und Gewicht erhalten. Mit dem Feuchtigkeitsregler kannst du überschüssige Feuchtigkeit beibehalten oder entweichen lassen und so die ideale Umgebung aufrecht erhalten.



NoFrost-Technik

Nie mehr abtauen. Keine Eis-/Reifbildung im Gerät und am Gefriergut. Beide Abteile der Kühl-/Gefrierkombination werden automatisch abgetaut.



TwinTech®

Sorgt für getrennte Luftzirkulation im Kühl- und Gefrierabteil oder Kühl- und 0°C-Kaltraum. Die optimale Luftfeuchtigkeit im Kühlteil hält Lebensmittel länger frisch, knackig und vitaminreich.



LCD-Display mit Touch Control

Mit einem sanften Fingerdruck kannst du bequem über die Berührungssensoren die Anzeige bedienen.



10 Jahre Garantie auf den Inverter-Kompressor

Bei Registrierung online oder telefonisch.



Lebensmittel bis zu **3x**
länger genießen – mit der
LongFresh-Technologie.

Die 0-Grad-Zone in deinem Kühlschrank schafft optimale Bedingungen für empfindliche Lebensmittel wie Fisch oder Fleisch.

Ein echter

Vitamin-Booster:

Unsere GreenZone-Technologie erhält bis zu 95% der Vitamine in deinem Obst und Gemüse.



Besonders nachhaltig: längere Haltbarkeit der Lebensmittel.

* Interner Test der TwinTech®-Technologie mit eigens entwickelter Testmethode zur Messung des Feuchtigkeitsgehalts nach 9 Tagen Lagerung (im Vergleich zu einem hauseigenen Produkt mit nur einem Verdampfer).

NISCHENHÖHE VON 190 CM UND 75 CM BREITE

45 % MEHR FASSUNGS- VERMÖGEN MIT DEM NEUEN MAXISPACE

STANDARD
KÜHL-GEFRIERKOMBINATIONMAXISPACE GREENZONE
KÜHL-GEFRIERKOMBINATION

NEU | NSC7G751ES
190ER NISCHE / SERIE 7000 NOFROST /
COLDSENSE / BREITE 75 CM

Der neue MaxiSpace verfügt über das größte Fassungsvermögen in unserer Einbau-Serie, da er höher und breiter als die Standardeinbaumodelle ist. So kann er bis zu 66% mehr Milch-Tetrapacks aufnehmen als ein vergleichbares 178er Nische Modell.



GreenZone: Präzise Feuchtigkeitskontrolle. Lange Haltbarkeit deiner Lebensmittel

Die GreenZone-Schublade bewahrt über lange Zeit die Frische von Obst und Gemüse. So bleiben Nährstoffe, Geschmack, Textur, Farbe und Gewicht erhalten. Mit dem Feuchtigkeitsregler kannst du überschüssige Feuchtigkeit beibehalten oder entweichen lassen und so die ideale Umgebung aufrecht erhalten.



NoFrost: Kein Abtauen nötig. Spart Zeit und Energie

Dank NoFrost ist kein Abtauen nötig. Der Gefrierschrank bleibt praktisch immer eisfrei und spart durch optimalen Betrieb Energie.



ExtraChill Schublade

Ideal zur Lagerung von Fisch, Fleisch und Käse.



EcoMeter: Besonders nachhaltig. Spart Energie

Unser Ecometer liefert dem Verbraucher den Anreiz, ein nachhaltigeres Verhalten zu entwickeln, da er das Bewusstsein für die Auswirkungen verschiedener Einstellungen auf den Energieverbrauch schärft.



¹ Besonders nachhaltig: längere Haltbarkeit der Lebensmittel.

² Besonders nachhaltig: spart Energie.

NISCHENHÖHE VON 190 CM UND CUSTOMFLEX®

MEHR PLATZ FÜR ALLES, WAS LÄNGER FRISCH BLEIBEN MUSS

12 CM
ZUSÄTZLICHE
HÖHE

SCE819E5TS
190ER NISCHE / NOFROST SERIE 6000 /
CUSTOMFLEX® / COLDSENSE

Bietet ein größeres Fassungsvermögen durch zusätzliche Lagerflächen im oberen Teil des Geräts. Maximale Ausnutzung des vertikalen Platzes in der Küche. Und dank des anpassbaren Innenraums hast du äußerste Flexibilität bei der Konservierung der Lebensmittel.

**CustomFlex®**

Ermöglicht eine flexible Anordnung der inneren Türfächer im Kühlschrank – ganz nach dem individuellen Geschmack.

**NoFrost-Technik**

Nie mehr abtauen. Keine Eis-/Reifbildung im Gerät und am Gefriergut. Beide Abteile der Kühl-/Gefrierkombination werden automatisch abgetaut.

**TwinTech®**

Sorgt für getrennte Luftzirkulation im Kühl- und Gefrierfach oder Kühl- und 0°C-Kaltraum. Die optimale Luftfeuchtigkeit im Kühlteil hält Lebensmittel länger frisch, knackig und vitaminreich.

**LCD-Display mit Touch Control**

Mit einem sanften Fingerdruck kannst du bequem über die Berührungssensoren die Anzeige bedienen.

**10 Jahre Garantie auf den Inverter-Kompressor***

Bei Registrierung online oder telefonisch.

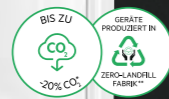

* bei ausgewählten Geräten

NISCHENHÖHE VON 178 CM UND NOFROST

GETRENNTE KÄLTE- ZONEN VERHINDERN EIN AUSTROCKNEN IM KÜHLTEIL

NEU | NSC6N181ES
178ER NISCHE / NOFROST SERIE 6000 /
COLDSENSE

Dank der TwinTech® No Frost-Technologie nie wieder den Gefrierschrank abtauen. Zwei separate Kühlkreisläufe sorgen für ideale Luftfeuchtigkeit und verhindern, dass trockene Luft in den Kühlbereich gelangt. So bleiben Lebensmittel 60 % länger frisch, knackig und vitaminreich*.

**NoFrost-Technik**

Nie mehr abtauen. Keine Eis-/Reifbildung im Gerät und am Gefriergut. Beide Abteile der Kühl-/Gefrierkombination werden automatisch abgetaut.

**TwinTech®**

Sorgt für getrennte Luftzirkulation im Kühl- und Gefrierfach oder Kühl- und 0°C-Kaltraum. Die optimale Luftfeuchtigkeit im Kühlteil hält Lebensmittel länger frisch, knackig und vitaminreich.

**LED-Display**

Alle Parameter im Blick.

**Frostmatic**

Beschleunigtes Schnellgefrieren – Nährstoffe bleiben erhalten.



* Interner Test der TwinTech-Technologie mit eigens entwickelter Testmethode zur Messung des Feuchtigkeitsgehalts nach 9 Tagen Lagerung (im Vergleich zu einem hauseigenen Produkt mit nur einem Verdampfer).

LONGFRESH 0 °C

PERFEKTE TEMPERATUREN FÜR DEINE LEBENSMITTEL. HÄLT LÄNGER FRISCH



SKE818E9ZC
178ER NISCHE / LONGFRESH 0 °C /
SERIE 9000

Die LongFresh-Fächer im Kühlschrank bieten einen kälteren Bereich für empfindlichere Lebensmittel. Diese sind auf 0 °C heruntergekühlt, was perfekt ist für die Lagerung von Fleisch, Fisch oder anderen frischen Zutaten.



LongFresh: 0° C Zone

Hält Lebensmittel bis zu 3x länger frisch. Bei zwei Fächern lässt sich die Feuchtigkeit individuell regeln.



360° Cooling

Optimierte Luftzirkulation.
Hält Lebensmittel länger frisch.



LCD-Display mit Touch Control

Mit einem sanften Fingerdruck kannst du bequem über die Berührungssensoren die Anzeige bedienen.



10 Jahre Garantie auf den Inverter-Kompressor*

Bei Registrierung online oder telefonisch.

* bei ausgewählten Geräten

CUSTOMFLEX® UND NOFROST

FÜR DICH DESIGNOBJEKT. FÜR DEINE LEBENSMITTEL FRISCHEPARADIES

RMB954F9VX | FRENCH DOOR MIT CONNECTIVITY



WiFi Connectivity und Remote Control über My AEG Kitchen App ermöglicht die Steuerung der wichtigsten Funktionen.



CustomFlex®

Ermöglicht eine flexible Anordnung der inneren Türfächer im Kühlschrank – ganz nach dem individuellen Geschmack.



NoFrost-Technik

Der Gefrierraum bleibt vollständig frei von Eisbildung, ein Abtauen ist nicht erforderlich.

Multichill:



Scannen für mehr Infos

RCK732E5MB | BLACK STAINLESS STEEL / CUSTOMFLEX®



360° Cooling

Optimierte Luftzirkulation.
Hält Lebensmittel länger frisch.



CustomFlex®

Ermöglicht eine flexible Anordnung der inneren Türfächer im Kühlschrank – ganz nach dem individuellen Geschmack.



10 Jahre Garantie auf den Inverter-Kompressor*

Bei Registrierung online oder telefonisch.

* bei ausgewählten Geräten

Optimierte Luftzirkulation:



Scannen für mehr Infos

AEG KÜHLGERÄTE IM ÜBERBLICK

Die Produkte unserer Kältegeräte sind mit vielen innovativen Funktionen ausgestattet. Die folgende Tabelle gibt dir einen Überblick.



Scanne den QR-Code und nutze die Online-Hilfe, die dir die Produktauswahl erleichtert.



Modell	CustomFlex® Kühl-/Gefrier- kombination	CustomFlex® Kühl-/Gefrier- kombination	Cooling 360° Kühl-/Gefrier- kombination	Longfresh 0° Kühl-/Gefrier- kombination	Longfresh 0° Kühlschrank	Longfresh 0° Kühlschrank	„Unser Platzwunder“	NoFrost Kühl-Gefrier- kombination	„Unser Klassiker“
Modellbezeichnung	SCE819E5TS ¹⁾	SCE818C5TC ¹⁾	SCE818E8MF ¹⁾	SCE818E9ZC ¹⁾	SFE818E9ZC ¹⁾ / SKE818E9ZC ¹⁾ (ohne Gefrierfach)	SKE814D9ZC ¹⁾ / SFE814D9ZC ¹⁾ (mit Gefrierfach)	SCB819F8FS	NSC6N181ES	SFE812E1AC / SKE812E1AC (ohne Gefrierfach)
Nischenhöhe	190 cm	178 cm	178 cm	178 cm	178 cm	140 cm	190 cm	178 cm	123 cm
CustomFlex®	☑	☑							
Longfresh 0°-Kaltraum				☑	☑	☑			
Greenzone			☑						
NoFrost	☑	☑	☑					☑	
TwinTech® – getrennte Luftzirkulation	☑	☑	☑	☑	☑	☑		☑	
LowFrost				☑			☑		
LCD-Display	☑	☑	☑	☑	☑	☑	☑		☑
SoftClosing		☑		☑	☑	☑			☑
Energieeffizienzklasse*	E	C	E	E	E / E	D / D	F	E	E

* Energiespektrum A bis G

¹⁾ 10 Jahre Garantie auf den Kompressor (bei Registrierung)

ENTWICKELT VON WEINLIEBHABERN FÜR WEINLIEBHABER

Wein ist ein Geschenk der Natur – und ein vielschichtiges Geschmackserlebnis. AEG Weinklimaschränke bewahren die Qualität selbst edelster Tropfen und setzen deine Weinsammlung stilvoll in Szene. Und mit unseren Weintemperierschränken genießt du bei jedem deiner Weine jederzeit die richtige Genusstemperatur.



Scannen zum Video

5 FUNDAMENTE DER WEINLAGERUNG:

- 01: Konstante Temperaturen
- 02: Mehr als 50% Luftfeuchtigkeit
- 03: Dunkle Lagerung
- 04: Keine Vibrationen
- 05: Gute Belüftung



Perfektioniertes Regalsystem

Die Premium-Holzablagen bieten den idealen Abstand für alle 750-ml-Flaschentypen.



Dual-Zone Pro: Optimale Temperaturbereiche

Verfügt über zwei separate Bereiche, die individuell eingestellt werden können, um deine Weine bei optimaler Serviertemperatur zu halten: 6–12 °C für Weißweine oder Sekt und 14–20 °C für Rotweine. Oder stelle eine Zone zwischen 12–14 °C für optimale Lagerbedingungen ein.



Single-Zone Pro: Individuelle Temperatureinstellung

Kann auf jede beliebige Temperatur zwischen 5–20 °C zum Servieren oder zwischen 12–14 °C, der perfekten Temperatur für die Lagerung all deiner Weine, eingestellt werden.



Weinkeller-Manager

Behalte den Überblick deiner gelagerten Weine mit der OENO-App.

Fundamente der Weinlagerung



5000 Weintemperierschrank AWUS020B5B

20 Flaschen
6 Holzablagen



01, 03, 04

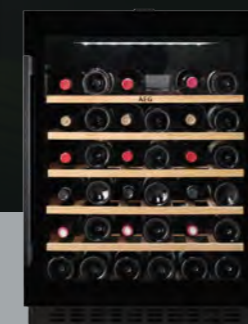

5000 Weintemperierschrank AWUS052B5B

52 Flaschen
6 Holzablagen



01, 03, 04

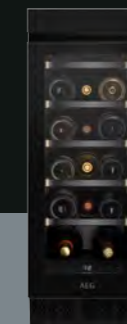

7000 Weinklimaschrank AWUS018B7B

18 Flaschen
5 ausziehbare Holzablagen



01, 02, 03, 04, 05

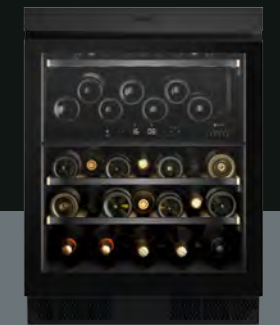

8000 Weinklimaschrank AWUD040B8B in MattBlack

(MattBlack-Range siehe Seite 10–11)

40 Flaschen
3 ausziehbare Holzablagen
Aktivkohlefilter



01, 02, 03, 04, 05

DIE PERFEKTE WEINQUALITÄT DANK DER 5 FUNDAMENTE DER RICHTIGEN WEINLAGERUNG



01. Konstante Temperaturen
Gleichbleibende Temperaturen sind das A und O bei der Lagerung deiner Weine: sowohl zum Erhalt der Aromen als auch für eine ausgewogene Reifung.



02. Mehr als 50% Luftfeuchtigkeit
Eine Luftfeuchtigkeit von über 50% ist vor allem für intakte Korken und zur Vermeidung von Oxidationsprozessen ausschlaggebend.



03. Dunkle Lagerung
Neben Temperaturschwankungen und Oxidation ist Licht einer der schlimmsten Feinde von Wein und kann sehr schnell negative Auswirkungen auf Geschmack und Farbe haben. Deshalb sollte er keinesfalls über einen längeren Zeitraum hellem Licht bzw. Sonnenlicht ausgesetzt werden.



04. Keine Vibrationen
Erschütterungen und Bewegungen beschleunigen den Reifeprozess deines Weines und können so sein feines Gleichgewicht stören. Deine Weinsammlung sollte in einem Weinkeller oder Weinklimaschrank gelagert werden, weit weg von Wäschetrocknern, Geschirrspülern oder sonstigen vibrierenden Geräten, um die Erschütterungen so gering wie möglich zu halten.



05. Gute Belüftung
Zur Vermeidung von Schimmelbildung, die unerwünschte Gerüche verursacht und den Korken beeinträchtigt, sorgen wir für eine natürliche Dauerbelüftung mittels „Umlufteffekt“, der dem Klimaschrank konstant neue Luft von außen zuführt.

WUSSTEST DU SCHON?

In herkömmlichen Kühlschränken können Korken schrumpfen und dadurch deinen Wein verderben



+50–80% LUFTFEUCHTIGKEIT
Die perfekte Luftfeuchtigkeit hält deine Korken geschmeidig und schützt so deinen Wein.



–50% LUFTFEUCHTIGKEIT
Der Wein kann oxidieren oder verderben, da die Korken schrumpfen, austrocknen oder porös werden.



+80% LUFTFEUCHTIGKEIT
Korken können schimmeln und so den Geschmack deines Weins beeinträchtigen. Zudem lösen sich die Weinetiketten ab.

GLÄNZENDE AUSSICHTEN UND PERFEKTER SCHUTZ

AEG Geschirrspüler der neuen Generation unterstützen dich mit zahlreichen intelligenten Funktionen und Programmen dabei, dein Geschirr einfacher, schonender und nachhaltiger glänzen zu lassen.

GLASPFLEGE, PERFEKTIONIERT

Um all deine Gläser – egal, welcher Art – optimal vor Beschädigungen zu schützen und mit einem speziellen Pflegeprogramm ideal zu reinigen, gibt es AEG GlassCare®. Flexibel anpassbare, gummierte SoftSpikes und die SoftGrip-Funktion im Oberkorb geben deinen Gläsern und Tassen einen sicheren, vibrationsfreien Stand und der neue GlassHolder im unteren Korb sorgt für wirksamen Schutz selbst größter Gläser.



SATELLITEN-SPRÜHARM: WENIGER WASSERVERBRAUCH

Der Sprüharm mit Doppelrotation bietet eine bis zu dreimal bessere Sprühabdeckung. Die feine Verteilung des Sprühwassers erreicht jeden Winkel. Hartnäckige Verschmutzungen werden leichter gelöst und gleichzeitig Wasser gespart.



MAXIFLEX PLUS BESTECK- SCHUBLADE: BESTE SPÜL- ERGEBNISSE FÜR SPERRIGE KÜCHENUTENSILIEN

Die flexible Besteckschublade bietet ausreichend Platz, selbst für sperrige Küchenhelfer. Da diese separat vom Besteck platziert werden, zirkuliert die Luft optimal und beste Trockenergebnisse sind garantiert. Dabei sorgt das Design der Schublade für eine optimale Beladungsmöglichkeit im Oberkorb.



COMFORTRAILS: SANFT, LEICHT UND LEISE

Kein Klappern, kein Ruckeln, kein Kraftaufwand – und kein beschädigtes Geschirr: Die hochwertigen, vollausziehbaren ComfortRails-Teleskopauszüge im Oberkorb und der Besteckschublade sind besonders leichtgängig und ermöglichen dir ein einfach besseres Be- und Entladen.

SO GEHT NACHHALTIGE SAUBERKEIT

LAUT WAR GESTERN: DAS EXTRA SILENT-PROGRAMM

Dank des AEG Extra Silent-Programms wird dein Geschirr mit einem geringen Geräuschpegel gespült – superleise und ohne Kompromisse beim Reinigungsergebnis. So kannst du in deiner Wohnküche eine Dinnerparty oder ein Glas Wein in aller Ruhe genießen.

Unsere Geschirrspüler kombinieren dazu mehrere Technologien und ein besonderes Konstruktionsdesign mit aufwändiger Schalldämmung, FlowControl-Umwälzpumpe, einem hochwertigen Inverter-Motor und einer speziellen Wechselsteuerung des oberen und unteren Sprüharms. Mit gerade einmal 37 dB sind unsere leisesten Spüler dadurch vor allem eins: nicht zu hören.

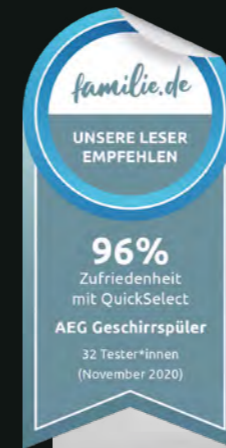

QUICKSELECT MIT ECOMETER: SOFORT SEHEN WIE ÖKOLOGISCH DU SPÜLST

Per Fingertipp bestimmst du, wie lange der Spülgang dauern soll. Mittels des Ecometers kannst du ablesen, wie ökologisch das gewählte Reinigungsprogramm ist. Wähle in fünf Stufen zwischen eher langsameren, aber energieeffizienteren oder schnelleren Programmen mit mehr Verbrauch.



AIRDRY: BESTE TROCKNUNG BEI WENIGER ENERGIEVERBRAUCH

Dank der AirDry-Technologie verbrauchst du weniger Strom und genießt zugleich ein besseres Trocknungsergebnis. Die Tür deines AEG Geschirrspülers öffnet sich in den letzten 10 Minuten der Abschlussphase des Spülgangs einen Spalt weit von selbst. Dadurch entsteht ein natürlicher Luftstrom, der dein Geschirr auf natürliche Weise rückstandslos trocknet.



SMART MACHINE CARE: INTELLIGENTE GERÄTEPFLEGE FÜR DAUERHAFT LEISTUNG

Die richtige und regelmäßige Maschinenpflege sorgt dafür, dass du lange Freude an deinem AEG Gerät hast. Unsere vernetzten Geschirrspüler erleichtern dir in Kombination mit der My AEG Kitchen App die erstmalige Geräteeinrichtung und die umfassende Gerätepflege – für immer optimale Performance, makellose Sauberkeit deines Koch- und Essgeschirrs und erhöhte Gerätelebensdauer.

DIE AEG GESCHIRRPÜLER IM ÜBERBLICK

Unser Geschirrspülersortiment für höchsten Standard. Glänzende Ergebnisse für dein Geschirr nach jedem Spülgang. Vom mühelosen Be- und Entladen, bis hin zu glänzenden Reinigungs- und Trockenergebnissen, lassen wir keine Wünsche offen.

Connectivity: Nur eine gut gepflegte Geschirrspülmaschine sorgt für perfekte Ergebnisse bei jedem Spülgang. Die My AEG Kitchen App unterstützt mit einfachen Schritt-für-Schritt Anweisungen und praktischen Pflegeerinnerungen: Vom Einstellen der Wasserhärte bis hin zum Säubern von Sieb oder Sprüharm.

3000
AirDry

6000
SatelliteClean®

7000
GlassCare®

9000
ComfortLift®



ComfortLift®

Der erste Unterkorb, der dir entgegenkommt. Mit einem Handgriff hebt sich der untere Korb sanft nach oben, auf eine bequeme Arbeitshöhe. So lässt sich der Geschirrspüler mühelos und ohne Bücken ein- und ausräumen.



Satelliten-Sprüharm

Der Sprüharm mit Doppelrotation bietet eine bis zu dreimal bessere Sprühabdeckung. Die feine Verteilung des Sprühwassers erreicht jeden Winkel. Hartnäckige Verschmutzungen werden leichter gelöst und gleichzeitig Wasser gespart.



GlassCare®

GlassCare®: Besondere Pflege empfindlicher Beladung. SoftSpikes und SoftGrips: Sicherer Halt für deine Gläser.



ComfortRails

Die Teleskopauszüge ComfortRails lassen den Oberkorb und die Besteckschublade sanft in den Geschirrspüler gleiten.



AirDry Technologie

Am Ende der Trocknungsphase wird die Tür automatisch 10 cm geöffnet. Das Geschirr trocknet fleckenfrei. Es ist kein Nachrocknen notwendig und spart Energie.



Weitere Hilfe bei der Geräteauswahl

* modellabhängig

Die neuen AEG Geschirrspüler mit ComfortLift® sorgen nicht nur für strahlend sauberes Ess- und Kochgeschirr, sie sind auch einzigartig komfortabel im Handling. Endlich ein Geschirrspüler, der dir entgegenkommt.

NEU | FSK93848P | GESCHIRRSÜPÜLER MIT CONNECTIVITY / SERIE 9000 / 39 DB – 37 DB EXTRA SILENT



14 Maßgedecke

MaxiFlex Plus Besteckschublade

Die flexible Besteckschublade bietet ausreichend Platz, selbst für sperrige Küchenhelfer. Dabei sorgt das Design der Schublade für eine optimale Beladungsmöglichkeit im Oberkorb.



Connectivity

Die My AEG Kitchen App unterstützt mit einfachen Schritt-für-Schritt Anweisungen und praktischen Pflegeerinnerungen. Vom Einstellen der Wasserhärte bis hin zum Säubern von Sieb oder Sprüharm.



QuickSelect

Personalisierte Zeit-Steuerung. Optimiert Energieverbrauch. AEG-QuickSelect lässt dich bestimmen, wie lange die Geschirr-Reinigung dauern soll. Dabei zeigt dir der Ecometer, wie ökologisch der gewählte Spülgang ist.

NEU | FSK94847P | GESCHIRRSÜPÜLER / 42 DB – 40 DB EXTRA SILENT / SERIE 9000



14 Maßgedecke

MaxiFlex Plus Besteckschublade

Die flexible Besteckschublade bietet ausreichend Platz, selbst für sperrige Küchenhelfer. Dabei sorgt das Design der Schublade für eine optimale Beladungsmöglichkeit im Oberkorb.



SoftSpikes und SoftGrips

SoftSpikes verhindern ein Verrutschen empfindlicher Gläser; SoftGrips garantieren besten Halt auch langstieliger Gläser.



QuickSelect

Personalisierte Zeit-Steuerung. Optimiert Energieverbrauch. AEG-QuickSelect lässt dich bestimmen, wie lange die Geschirr-Reinigung dauern soll. Dabei zeigt dir der Ecometer, wie ökologisch der gewählte Spülgang ist.

COMFORTLIFT®

NIE MEHR NACH DEM GESCHIRR BÜCKEN

Koch- und Essgeschirr verlässt die AEG Geschirrspüler seit jeher strahlend und sauber. Mit ComfortLift® kommt es dir jetzt auch entgegen: Denn mit einem Handgriff hebt sich der untere Geschirrkorb praktisch auf eine bequeme Arbeitshöhe.



AEG SMARTKITCHEN INTELLIGENTE GERÄTEPFLEGE – FÜR MAXIMALE LEISTUNG

Die vernetzten AEG QuickSelect Geschirrspüler erleichtern dir in Kombination mit der My AEG Kitchen App die erstmalige Geräteeinrichtung und die umfassende Gerätepflege deutlich – für immer optimale Performance, perfekte Sauberkeit deines Koch- und Essgeschirrs und erhöhte Gerätelebensdauer.

SMART MACHINE CARE

Im Machine Care Bereich der My AEG Kitchen App finden sich Schritt-für-Schritt-Videotutorials und nützliche Pflege-Tipps. Ergänzend zur praktischen Kalender- und Reminder-Funktion sendet der Geschirrspüler nach 60 Spülgängen automatisch eine Benachrichtigung, um dich über eine erforderliche Gerätereinigung zu informieren.

[AEG.de/connectivity](https://www.aeg.de/connectivity)



AEG Geschirrspüler sind unübertroffen in Design und Funktion. Dank der neuen MaxiFlexPlus Besteckschublade werden selbst große Küchenutensilien in einem Spülgang sauber. Die QuickSelect Slider Bedienung reinigt das Geschirr schonend und effektiv – in deiner bevorzugten Laufzeit.

FSK73778P | GESCHIRrspÜLER MIT CONNECTIVITY / SERIE 7000 / 39 DB – 37 DB EXTRA SILENT



15 Maßgedecke

Connectivity

Die My AEG Kitchen App unterstützt mit einfachen Schritt-für-Schritt Anweisungen und praktischen Pflegeerinnerungen: Vom Einstellen der Wasserhärte bis hin zum Säubern von Sieb oder Sprüharm.



MaxiFlex Plus Besteckschublade

Die flexible Besteckschublade bietet ausreichend Platz, selbst für sperrige Küchenhelfer. Dabei sorgt das Design der Schublade für eine optimale Beladungsmöglichkeit im Oberkorb.



QuickSelect

Personalisierte Zeit-Steuerung. Optimiert Energieverbrauch. AEG-QuickSelect lässt dich bestimmen, wie lange die Geschirrrreinigung dauern soll. Dabei zeigt dir der Ecometer, wie ökologisch der gewählte Spülgang ist.

NEU | FSK76748P | GESCHIRrspÜLER MIT CONNECTIVITY / SERIE 7000 / 44 DB – 42 DB EXTRA SILENT



14 Maßgedecke

Connectivity

Die My AEG Kitchen App unterstützt mit einfachen Schritt-für-Schritt Anweisungen und praktischen Pflegeerinnerungen: Vom Einstellen der Wasserhärte bis hin zum Säubern von Sieb oder Sprüharm.



MaxiFlex Plus Besteckschublade

Die flexible Besteckschublade bietet ausreichend Platz, selbst für sperrige Küchenhelfer. Dabei sorgt das Design der Schublade für eine optimale Beladungsmöglichkeit im Oberkorb.



QuickSelect

Personalisierte Zeit-Steuerung. Optimiert Energieverbrauch. AEG-QuickSelect lässt dich bestimmen, wie lange die Geschirrrreinigung dauern soll. Dabei zeigt dir der Ecometer, wie ökologisch der gewählte Spülgang ist.

Besonders nachhaltig: Weniger Energieverbrauch durch optimierte Zeitsteuerung.

MAXIMALER KOMFORT, MINIMALER PLATZBEDARF

NEU | FSE73507P | GESCHIRRPÜLER IM 45 CM SLIM-LINE-FORMAT /
SERIE 7000

Die Innovation MaxiFlex Besteckschublade jetzt auch in den 45 cm Slim-Line-Geräten. Ideal für sperrige Küchenutensilien. Besteck und Utensilien fast jeder Größe finden hier Platz. Dank flexibler Trennwände und maximaler Tiefe lässt sie sich an jede Beladung anpassen.



10 Maßgedecke



MaxiFlex Besteckschublade

Besteckschublade ideal für sperriges Kochwerkzeug und viel Besteck. Perfekte Reinigung – selbst große Mengen werden in einem Spülgang sauber.



QuickSelect

Personalisierte Zeit-Steuerung. Optimiert Energieverbrauch. AEG-QuickSelect lässt dich bestimmen, wie lange die Geschirrereinigung dauern soll. Dabei zeigt dir der Ecometer, wie ökologisch der gewählte Spülgang ist.



Satelliten-Sprüharm

Der ProClean™ Sprüharm mit Doppelrotation bringt Sauberkeit bis in jeden Winkel und schwer erreichbare Ecken – auch bei sperriger oder voluminöser Beladung.



Dual-Sprüharm:

100 % Wasserabdeckung im Oberkorb
Die zwei rotierenden, am Oberkorb montierten, Sprüharme sorgen für eine optimale Wasserabdeckung auch im oberen Bereich des Spülers.

BESTE SPÜLERGEBNISSE FÜR SPERRIGE KÜCHENUTENSILIEN

MAXIFLEX PLUS BESTECKSCHUBLADE



Scannen für
mehr Infos

Erfahre mehr zu den neuen 45 cm Slim-Line-Geräten unter www.AEG.de/slimline

Besonders nachhaltig: Weniger Energieverbrauch durch optimierte Zeitsteuerung.

AEG GESCHIRRSPÜLER IM ÜBERBLICK

Geschirrspüler von AEG überzeugen allesamt durch ihre Vielfalt an professionellen Features. Diese sorgen dafür, dass unsere Geräte sowohl mit schonender Glaspflege als auch leistungsstarker Reinigung punkten – und dabei besonders geräuscharm sind. Die folgende Tabelle gibt dir einen kleinen Einblick.



Scanne den QR-Code und nutze die Online-Hilfe, die dir die Produktauswahl erleichtert.



Modell	SERIE 9000 ComfortLift® Connectivity FSK93848P**	SERIE 9000 ComfortLift® FSK94847P	SERIE 7000 GlassCare MaxiFlex Connectivity FSK73778P**	SERIE 7000 GlassCare MaxiFlex Connectivity FSK76748P**	SERIE 7000 GlassCare MaxiFlex FSK75758P	SERIE 7000 GlassCare MaxiFlex FAV55VI3P	SERIE 7000 GlassCare FAV55BVI3P	SERIE 7000 MaxiFlex FSE64637P	SERIE 6000 Satellite Clean FSK53617Z/ FEE53610ZM	SERIE 7000 GlassCare SlimLine FSE73507P	SERIE 7000 GlassCare SlimLine FEE73407ZM
Energieeffizienzklasse*	D	C	D	A	B	D	D	C	D	D	D
Luftschallemission	39 dB – Extra Silent 37 dB	42 dB – Extra Silent 40 dB	39 dB – Extra Silent 37 dB	44 dB – Extra Silent 42 dB	42 dB – Extra Silent 40 dB	42 dB – Extra Silent 40 dB	42 dB – Extra Silent 40 dB	44 dB – Extra Silent 42 dB	44 dB	44 dB – Extra Silent 42 dB	44 dB – Extra Silent 42 dB
Luftschallemissionsklasse	B	B	B	B	B	B	B	B	B	B	B
Maßgedecke	14	14	15	14	14	15	13	13	13	10	9
Besteckschublade	✓	✓	✓	✓	✓	✓				✓	
ComfortRails	✓	✓	✓	✓							
SoftGrips / SoftSpikes	6 / 2	6 / 2	6 / 2	6 / 2	6 / 2	6 / 2	6 / 2	6 / 2	- / -	2 / 2	2 / 2
XXL-Innenraum	✓	✓	✓	✓	✓	✓	✓	✓	✓		
AirDry	✓	✓	✓	✓	✓	✓	✓	✓	✓	✓	✓
Satelliten-Sprüharm	✓	✓	✓	✓	✓	✓	✓	✓	✓	✓	✓
LED-Innenbeleuchtung	✓	✓	✓	✓	✓	✓	✓				
TimeBeam / BeamOnFloor	TimeBeam	TimeBeam	TimeBeam	TimeBeam	TimeBeam	TimeBeam	TimeBeam	BeamOnFloor	BeamOnFloor	BeamOnFloor	BeamOnFloor
Vollintegrierbar / integrierbar	✓ / -	✓ / -	✓ / -	✓ / -	✓ / -	✓ / -	✓ / -	✓ / -	✓ / ✓	✓ / -	- / ✓

* Energiespektrum A bis G / ** WLAN fähig

AUFFRISCHEN STATT WASCHEN. SPART WASSER

L8FEI7480 | VOLLINTEGRIERBARE WASCHMASCHINE SERIE 8000

Vollintegrierter Einbau hinter einer Möbeltür. Bei dieser Form des Einbaus bleibt das Gerät völlig unsichtbar. So kann es nicht nur gut im Hausarbeitsraum platziert werden, sondern sogar in der Einbauküche seinen Platz finden.



ÖKOMix-Technologie

Einzigartiges Vormischen von Waschmittel/Weichspüler mit Wasser um jede Faser zu durchdringen.



ÖKOPower Programme

Perfektes Reinigungsergebnis bei 30 °C in weniger als einer Stunde.



ProSteam®-Technologie

Bis zu ein Drittel weniger Knitter und schnelles Auffrischen der Kleidung.



ProSense®-Technologie

Automatisches Anpassen der Zeit, des Wasser- und Energieverbrauchs an jede einzelne Trommelladung.

C A++ G

PERFEKTER SCHUTZ IN EINEM SCHRITT

L7WEI7680 | VOLLINTEGRIERBARER WASCHTROCKNER SERIE 7000

Perfekt Waschen – Perfekt Trocknen. Waschen und Trocknen ohne Kompromisse bei maximaler Schonung und Pflege in einem Gerät. 1 kg Wäsche kann sogar in nur einer Stunde perfekt gewaschen und getrocknet werden.



DualSense®-Technologie

Waschen und Trocknen sogar von Seide und Wolle. Die Textilien müssen lediglich für Handwäsche geeignet sein.



NonStop 60 Minuten Programm

Bis zu 1 kg Wäsche in 60 Minuten waschen und trocknen.



ProSteam®-Technologie

Bis zu ein Drittel weniger Knitter und schnelles Auffrischen der Kleidung.



ProSense®-Technologie

Automatisches Anpassen der Zeit, des Wasser- und Energieverbrauchs an jede einzelne Trommelladung.

Waschen
und
Trocknen

E A++ G

D A++ G

Waschen



Scannen für
mehr Infos



reddot award
product design 2022

WÄSCHEPFLEGE, DIE WEITERGEHT

Unser einzigartiges Design bietet mehr als nur eine schöne Hülle. Es steht auch für überragende Qualität und technischen Fortschritt. Das neue Tür-Design unserer innovativen Produktserien ermöglicht einen noch besseren Blick auf deine Wäsche. Auch das Bedienfeld wurde neu gestaltet. So fühlt sich Wäschepflege gut an – von Anfang an.



Premium-Ausführung der Tür

Das Tür-Design ist inspiriert von den elektrischen Turbinen, die in der AEG Turbinenfabrik in Berlin gefertigt wurden.



Besonders nachhaltig

Weniger Wasserverbrauch, weniger Energieverbrauch und gleichzeitig schonende Pflege für langlebige Kleidung.



Das Display führt den Kunden durch die verschiedenen Programme, damit er intuitiv die besten Optionen bei Kurzprogrammen in punkto Pflege und Nachhaltigkeit wählen kann.

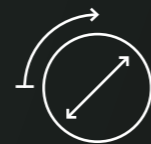

Drehwähler im Fokus

Die neue Benutzeroberfläche mit dem Drehwähler im Fokus fasst die verschiedenen Schnittstellen zusammen, um eine nahtlosere Funktion und ein einfacheres Verständnis zu gewährleisten.

KOMPROMISSLOS INNOVATIV

Für Bedienkomfort ohne Grenzen und intelligente Wäschepflege kommunizieren unsere vernetzten Geräte** nahtlos miteinander. Per My AEG Care App behält du jederzeit den Überblick und die Kontrolle – auch wenn du nicht zu Hause bist.



Download on the
App Store

GET IT ON
Google Play



SYNCDRY

Stelle einfach das Waschprogramm ein. SyncDry wählt automatisch das richtige Trockenprogramm. Nach dem Waschen gebe die Wäsche einfach in den Trockner und starte ihn.

SMARTCARE AI

Die Maschine lernt aus deinen Gewohnheiten, sendet dir Tipps für die besten Waschergebnisse und lässt dich Einstellungen mit nur einem Fingertipp vornehmen.

PERSONALISIERTE PFLEGE

Speichere bis zu drei individuelle Waschprogramme mit der Personalisierungs-Option auf deinem Smartphone. Diese können direkt über die Waschmaschinenblende angesteuert werden.

GOOGLE SPRACHSTEUERUNG

Steuere deine vernetzten AEG Geräte bequem mit dem Google Assistant. Starte, stoppe oder pausiere dein gewünschtes Programm oder passe die Temperatur an – intuitiv per Sprachbefehl*.



Hey Google, wann ist der Wäschetrockner fertig?

works with
Hey Google

* Erfordert die Vernetzung mit der Google Home App.
** Connectivity modellabhängig verfügbar ab 2023

SOFTWATER®-TECHNOLOGIE. FÜR KLEIDUNG OHNE AUSBLEICHEN* UND VERZIEHEN**

OHNE
SOFTWATER®-
TECHNOLOGIE



MIT
SOFTWATER®-
TECHNOLOGIE

NEUE KLEIDUNG

NACH 50 WÄSCHEN

3D-SCAN-TECHNOLOGIE. DAUNENJACKEN SO FLAUSCHIG UND WARM WIE AM ERSTEN TAG



Die 3D-Scan-Technologie sorgt für äußerst schonende und höchst präzise Trockenergebnisse. Sie misst die Restfeuchtigkeit tief im Gewebe und passt die Trockenleistung automatisch an. Sei sicher, dass alle deine Wäschestücke gleichmäßig trocknen – sogar Daunenjacken und Bettdecken.

NEU | LR9BS160W | FRONTLADER SERIE 9000 MIT SOFTWATER® UND CONNECTIVITY

AEG Waschmaschinen der Serie 9000 mit AbsoluteCare®. Die einmalige SoftWater®-Technologie der 9000 AbsoluteCare® Waschmaschinen enthärtet das verwendete Wasser. Sie bewahrt leuchtende Farben* und ermöglicht maximale Pflege deiner Kleidung, bei minimalster Verformung und Einlaufen**.

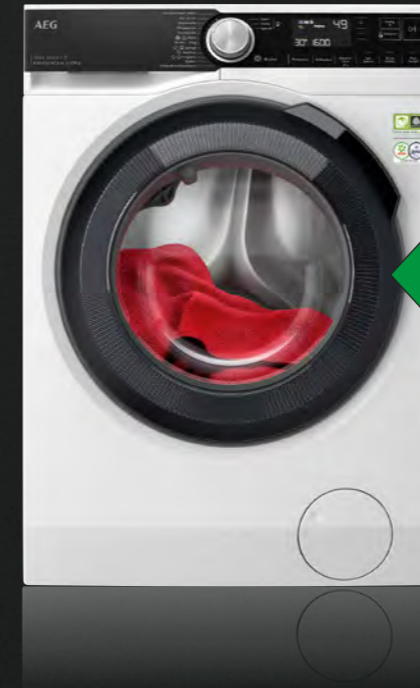

SoftWater®-Technologie

Definiere Waschen neu: mit enthärtetem Wasser. Bewahre das Frisch-Gekauft-Gefühl deiner Kleidung.



ÖKOMix-Technologie

Überragende Sauberkeit – in weniger als 1 Stunde***. Bei nur 30 °C. Sanfte Pflege für deine Kleidung.



ProSteam®-Technologie

Auffrischen statt waschen – in nur 25 Min. mit 96 % weniger Wasserverbrauch****.



ProSense®-Technologie

Passt automatisch Zeit-, Wasser- und Energieverbrauch der Wäschemenge an.



WiFi Vernetzung per WLAN über My AEG Care App möglich

NEU | TR9B930W | WÄRMEPUMPENTROCKNER SERIE 9000 MIT 3D-SCAN UND CONNECTIVITY

Die 9000 AbsoluteCare® Plus Wäschetrockner mit 3D-Scan-Technologie ermitteln die Restfeuchte tief im Gewebe, wodurch selbst mehrlagige Textilien höchst präzise, vollständig und gleichmäßig getrocknet werden, damit Kleidungsstücke und Daunenjacken schön flauschig und warm bleiben.

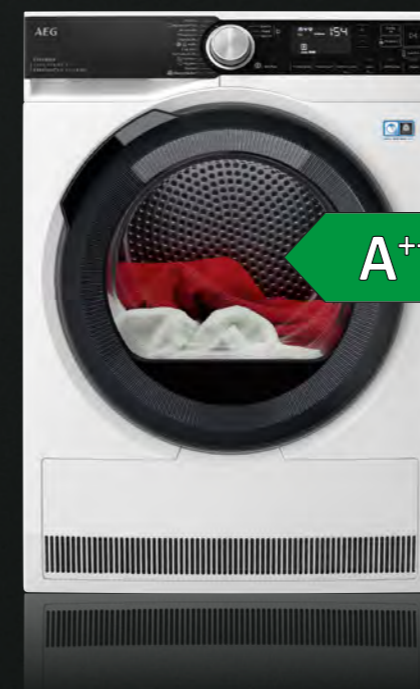

3D-Scan-Technologie

Trocknet selbst Bettdecken und Daunenjacken gleichmäßig.



AbsoluteCare®-System

Maßgeschneiderte Programme für Wolle, Seide und Outdoor-Kleidung.



SensiDry®-Technologie

Schonende und energieeffiziente Trocknung bei niedrigeren Temperaturen.



ProSense®-Technologie

Optimiert die Trocknungszeit und spart Energie.



WiFi Vernetzung per WLAN über My AEG Care App möglich



Besonders nachhaltig: Weniger Wasserverbrauch, weniger Energieverbrauch und gleichzeitig schonende Pflege für langlebige Kleidung.

* Externer Test auf Farbechtheit bei schwarzem Polyester nach 50 Waschzyklen bei 30 °C mit SoftWater®-Technologie.

** Interner Test zeigt weniger Einlaufen bei mehreren Baumwollstoffen, die mit der SoftWater®-Technologie mit hartem Wasser in einem Baumwollprogramm gewaschen wurden, im Vergleich zu hartem Wasser.

*** Externer Test des PowerClean 59 Min.-Programms bei 30 °C mit 5 kg Ladung zeigt 100% Fleckenentfernung von den 59 häufigsten Haushaltsflecken.

**** Externer Test mit 1 kg Wäsche im Steam-Programm vs. Feinwäscheprogramm.

EINZIGARTIGES ZUBEHÖR

Verwandle gute Speisen in großartige Speisen. Entdecke praktische Zubehör-Ideen zum Braten, Grillen und Backen die auch noch einfach zu reinigen sind. Sorge mit unserem Spülmaschinen-Zubehör dafür, dass dein Geschirr und vor allem deine Gläser gut verstaut sind. Das Zubehör für deinen Kühlschrank ermöglicht dir einen praktischen Zugriff auf deine Lebensmittel. Für alle die mehr erwarten.



A900AF11
Easy2Clean Backblech
Ohne Backpapier direkt auf dem Blech kochen und backen. Einfach zu reinigen – nur mit Wasser, Tuch und etwas Spülmittel. Passend für alle Dampfgarer/Herde/Backöfen. Tiefe: 2,5 cm

NEU: M900EC01
Easy2Clean Brat- und Fettpfanne
Tiefe: 4 cm

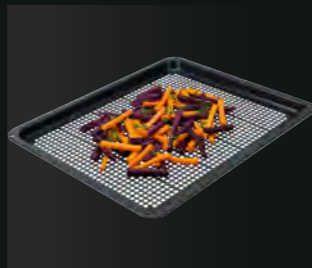

A900AF00
AirFry
Dieses AirFry Tray eignet sich zum zubereiten von Speisen – ohne großen Einsatz von Öl oder Frittierfett und dabei ohne auf den Geschmack zu verzichten. Einfach mit der Pizzastufe, je nach Lebensmittel, zwischen 180°–210 °C. Speisen werden gleichmäßig und schonend von allen Seiten gegart, sodass sie außen knusprig und innen saftig und zart sind. Das AirFry Tray passt in fast alle Backöfen und Herde von AEG.



A90ZPS1M
Pizza-Set
Erzeugt Steinofeneffekt. Ausgezeichnete Backergebnisse bei Pizza, Focaccia und Brot. Das Set ist für alle gängigen Elektro- oder Gasöfen geeignet.
• Feuerfester Stein
• Holzbrett



A90ZBT10
Pâtisserie-Profibackblech gelocht
Pâtisserie-Profibackblech gelocht. Ideal zum Backen, z. B. von Brot und Brötchen.



A2SLT
Salzblock – Speisen mit Salz gewürzt servieren
Mit dem AEG Salzblock kannst du deine Speisen auf natürliche und gesunde Weise würzen und servieren. Er besteht aus rosa getöntem Himalajasalz und kann im Ofen oder auf dem Kochfeld erhitzt und im Kühl- oder Gefrierschrank gekühlt werden. Warme Gerichte werden mit gesunden Mineralien angereichert und gewürzt, so dass du nur wenig Butter oder Öl benötigst.

Länge: 30 cm
Breite: 20 cm



A9HL33
Plancha-Grill
Genieße gesundes Grillen, Sautieren und Anbraten ohne zusätzliches Fett. Perfekte Hitzeverteilung auf allen AEG MaxiSense® Induktionskochfeldern. Haltbare Antihafbeschichtung. Maße: 43,2 x 22 x 1,8 cm



A6RHES31
Entnehmbares Ausziehtablett –
Häufig verwendbare Lebensmittel überall griffbereit. Das auf Teleskopschienen ausziehbare Tablett ermöglicht optimale Flexibilität – bequeme Entnahme Dank der seitlichen Handgriffe.



A9SZGB01
Glaskorb
Glaskorb für bis zu 8 langstielige Gläser. Er passt in alle 60 und 45 cm Geschirrspüler und lässt sich für die einfache Aufbewahrung flach zusammenklappen.



PFLEGEPRODUKTE EMPFOHLEN VON AEG

SORGT FÜR EINE
LANG ANHALTENDE
LEBENSDAUER.

Mit einfacher Pflege hast du länger Freude an deinen Küchengeräten. Das optimal angepasste Pflegesortiment sorgt für eine lang anhaltende einwandfreie Funktion und Optik. Einfach und schön – Tag für Tag.

KOCHFELDER UND EDELSTAHLPFLEGE



GLASKERAMIK PFLEGE

Kochfeld-Reinigungscreme,
300 ml

Dieser Reiniger reinigt und poliert effizient und bildet einen Schutzfilm, der die künftige Reinigung erleichtert. Für Glaskeramik-, Induktions- und Glaskochfelder. Konzentrierte Formel.

Modell	M3HCC300
PNC	902 980 343
UVP	€ 9,-



EDELSTAHL PFLEGE

Reinigungscreme für Edelstahl,
300 ml

Diese Reinigungscreme reinigt alle Edelstahloberflächen und hinterlässt einen schützenden, wasserabweisenden Film. Ohne Verkratzen.

Modell	M3SCC300
PNC	902 980 386
UVP	€ 11,-



EDELSTAHL PFLEGE

Reinigungsspray für Edelstahl,
500 ml

Dieses Reinigungsspray hat eine extra schonende Formel zum Polieren aller Edelstahloberflächen. Besonders geeignet für große Flächen. Ohne Einwirkzeit.

Modell	M3SCS300
PNC	902 980 387
UVP	€ 11,-

PFLEGEPRODUKTE FÜR HERDE/BACKÖFEN



BACKOFEN UND MIKROWELLEN PFLEGE

Reinigungsspray für Backöfen und
Mikrowellen, 500 ml

Dieser Reiniger entfernt zuverlässig Fett und angebrannte Speisereste in Backöfen und Mikrowellen. Die verbesserte Formel lässt sich einfach und gleichmäßig auftragen ohne zu tropfen. Nicht reizend.

Modell	M3OCS300
PNC	902 980 345
UVP	€ 11,-



DAMPFGARER PFLEGE

Entkalker für Dampfgarer,
250 ml

Hochwirksamer und schonender Entkalker für Dampfgarer. Die spezielle Formel sorgt für eine vollständige und rückstandsfreie Entkalkung des Garraums ohne deinen Dampfgarer zu beschädigen.

Modell	M3OCD300
PNC	902 980 344
UVP	€ 11,-

PFLEGEPRODUKTE FÜR EINBAU-KAFFEEMASCHINEN



ECODECALC MINI

Entkalker für Kaffeemaschinen

Kalkablagerungen haben einen Einfluss auf die zur Erhitzung des Wassers benötigte Zeit und sogar auf das Kaffeearoma. Verwende unseren Entkalker regelmäßig nach Anleitung, erhalte die Funktionstüchtigkeit deiner Kaffeemaschine und genieße immer guten Kaffee.

Modell	M3BICD200
PNC	902 979 871
UVP	€ 14,-



BESSERE WASSERQUALITÄT

Wasserfilter für Kaffeemaschinen

Gefiltertes Wasser reduziert Kalkablagerungen und verbessert dadurch den Kaffeegeschmack. Erhöhe die Performance deiner Kaffeemaschine und die Gerätelebensdauer durch Verwendung unseres Wasserfilters in deinem Gerät.

Modell	M3BICF200
PNC	902 979 872
UVP	€ 20,-



ENTKALKUNG

Universalentkalker flüssig, 1 Liter

Dieser Universalentkalker schützt die Geräte vor Korrosion, und geht erbarmsungslos gegen Kalk vor. Er ist leicht ausspülbar und wirkt der Verkalkung entgegen, indem er dem Wasser die schädlichen Mineralstoffe entzieht, sodass deine Geräte länger leistungsfähig bleiben.

Modell	M3KCD201
PNC	902 980 339
UVP	€ 12,-

PFLEGEPRODUKTE FÜR GESCHIRRSPÜLER



INTENSIVE PFLEGE

Entkalker für Wasch- und Spülmaschinen

Dieser Entkalker beseitigt Kalkablagerungen für eine optimale Leistung deiner Wasch- und Geschirrspülmaschine bei minimalem Stromverbrauch. Inhalt 2x 100 g = 200 g

Modell	M2GCP100
PNC	902 980 442
UVP	€ 11,-



GESCHIRRGLANZ

Klarspülmittel, 300 ml

Dieses Klarspülmittel sorgt für ein trockenes und glänzend sauberes Geschirr. Es bekämpft Wasserflecken auf allen Oberflächen – von Messern bis hin zu Weingläsern – und unterstützt den Trockenvorgang deiner Geschirrspülmaschine.

Modell	M3DCR300
PNC	902 980 342
UVP	€ 11,-



INTENSIVE REINIGUNG

Entfettungsmittel für Geschirrspüler

Dieser Reiniger ist ein Hochleistungs-entfetter und unterstützt somit die optimale Leistung deiner Geschirrspülmaschine. Entfettet wirksam selbst schwer zugängliche Teile.

Modell	M2DCP050
PNC	902 980 447
UVP	€ 11,-

KÜHLSCHRANK-PFLEGE



HYGIENISCHE REINIGUNG

Kühlschrank-Reinigungsspray, 500 ml

Dieser Reiniger reinigt hygienisch und neutralisiert unangenehme Gerüche in deinem Kühl- oder Gefrierschrank.

Modell	M3RCS300
PNC	902 980 385
UVP	€ 11,-

PFLEGEPRODUKTE FÜR GESCHIRRSPÜLER UND WASCHGERÄTE



REGENERIERSALZ

Geschirrspüler- und Waschmaschinensalz

Dieses Salz verhindert Kalkablagerungen in deinem Gerät und sorgt damit für großartige Ergebnisse. Es eignet sich sowohl für Geschirrspüler als auch für ausgewählte Waschmaschinen.

Modell	M3GCS200
PNC	902 979 927
UVP	€ 3,-



CLEAN AND CARE – 3-IN-1 (6 STÜCK)

3-in-1 Reinigung und Pflege

Clean & Care 3-in-1 für die perfekte Funktionsfähigkeit deiner Haushaltsgeräte. Es entfettet und entkalkt deinen Geschirrspüler und deine Waschmaschine.

Modell	M2GCP600
PNC	902 980 382
UVP	€ 12,-



WASCHMASCHINEN SUPER-CLEAN KIT

Intensive Reinigung – Entfettungsmittel für Waschmaschinen

Dieser Reiniger ist ein Hochleistungs-entfetter und unterstützt somit die optimale Leistung deiner Waschmaschine. Entfettet wirksam selbst schwer zugängliche Teile.

Modell	M2WCP050
PNC	902 980 444
UVP	€ 12,-

ÖKO-STAUBSAUGER

NACHHALTIG ÜBERZEUGEND AUF GANZER LINIE

Ob klassisch mit Staubbeutel und fortschrittlichen Technologien für gründliches, leises Staubsaugen, beutellos mit innovativer Cyclone-Technologie oder komplett kabellos mit praktischer 2in1-Funktion: Bei AEG findest du eine große Auswahl an ÖKO-Staubsaugern, die in den eigenen vier Wänden für überlegene Sauberkeit sorgen – und dich zugleich aktiv dabei unterstützen, der Umwelt etwas Gutes zu tun.



NACHHALTIGE HERSTELLUNG MIT
WACHSENDEM ANTEIL
AN RECYCLINGKUNSTSTOFF



NACHHALTIGE SAUBERKEIT MIT
WENIGER ENERGIEVERBRAUCH OHNE
KOMPROMISSE BEI DER LEISTUNG



NACHHALTIGER EINSATZ VON
AKKUPACKS – LEICHTER ZU
WARTEN UND AUSZUTAUŠCHEN



Mache mit AEG ÖKO-Staubsaugern mehr sauber als dein Zuhause.

AB61C1ÖKO | CLEAN 6000 ÖKO BODENSTAUBSAUGER



Nachhaltig und leistungsstark

- Hergestellt aus 65 % Recyclingkunststoff
- Einfache Anpassung der Saugleistung mit ergonomischer Fußbedienung
- Effizientes Filtersystem für eine hygienischere Reinigung
- DustMagnet Silent Bodendüse mit automatischer Anpassung an verschiedene Bodenbeläge
- Zusätzliche PARKETTO PRO Hartbodendüse
- Großer 12 Meter Aktionsradius und oberflächenschonende XL-Softträder

AL61C2ÖKO | CLEAN 6000 ÖKO BEUTELLOSER BODENSTAUBSAUGER



Kraftvolle Reinigung, einfache und schnelle Entleerung

- Hergestellt aus 76 % Recyclingkunststoff
- Neueste Cyclone-Technologie für starke langanhaltende Reinigungsleistung
- 1,6 l Staubbehälter mit hygienischer Schnell-Entleerung
- 6-stufiges Filtersystem für saubere Abluft
- DustMagnet Silent Plus Bodendüse mit automatischer Anpassung an verschiedene Bodenbeläge
- Zusätzliche PARKETTO PRO Hartbodendüse
- Großer 12 Meter Aktionsradius und oberflächenschonende XL-Softträder

QX7-1-ÖKO | 2IN1 AKKU-STAUBSAUGER

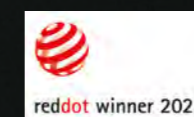

Kabellose ÖKO-Power für ein rundum sauberes Zuhause

- Hergestellt aus 44 % Recyclingkunststoff
- Ergonomisches 2in1 Design für mühelose Sauberkeit
- Lithium HD-Power für bis zu 50 Minuten Laufzeit
- Optimierter Luftstrom und konstant hohe Saugkraft
- Multi-Bodendüse mit patentierter Selbstreinigung der Bürstenrolle und LED-Licht – gründlich auf allen Bodenbelägen
- Integrierte Teleskop-Fugendüse und Möbelpinsel zur Reinigung schwer zugänglicher Bereiche
- 5-stufiges-Filterssystem für saubere Abluft und ein gesünderes Zuhause
- Freistehende Parkfunktion – optimal für Saugpausen

Technische Änderungen und Irrtümer vorbehalten.
Aktuelle Informationen unter **www.AEG.de**

A 700 007 237

Besuchen Sie uns auch auf:



facebook.com/
AEGDeutschland



www.youtube.com/
user/AEGvideokanal



instagram.com/
aeg_de